

■包装数量・包装形態 Packing quantity・Packing form

形態 Form	CSA20, CSA30 : 数量 CSA20, CSA30/Unit quantity	CSA70, CDA70 : 数量 CSA70, CDA70/Unit quantity	FA44 FA55 : 数量 FA44 FA55/Unit quantity	DSA : 数量 DSA/Unit quantity	DA53 : 数量 DA53/Unit quantity
バラ袋詰め Bulk packing in plastic bag	B type : 500個/袋 B type : 500pcs/bag	/	/	A type : 100個/袋 A type : 100pcs/bag -05F25 : 100個/袋 -05F25 : 100pcs/bag	B type : 100個/袋 B type : 100pcs/bag -E15E : 100個/袋 -E15E : 100pcs/bag -E25E : 100個/袋 -E25E : 100pcs/bag
アキシャルテーピング(箱詰め) Axial taping (in box)	/	/	A22F : 500個/箱 A22F : 500pcs/box	/	A22F : 500個/箱 A22F : 500pcs/box
ラジアルテーピング(箱詰め) Radial taping (in box)	/	/	G04F : 1000個/箱 G04F : 1000pcs/box H06F : 1000個/箱 H06F : 1000pcs/box	/	/
SMDテーピング(リール巻) SMD taping (in reel)	T type : 2000個/リール T type : 2000pcs/reel	/	/	/	/

形態 Form	DSP : 数量 DSP/Unit quantity	高電圧DSP : 数量 High voltage DSP/Unit quantity	DSS : 数量 DSS/Unit quantity	高電圧DSS : 数量 High voltage DSS/Unit quantity	DE37 : 数量 DE37/Unit quantity	DSAZR, DSANR, DSAHR : 数量 DSAZR, DSANR, DSAHR/Unit quantity
バラ袋詰め Bulk packing in plastic bag	/	/	S00B : 200個/袋 S00B : 200pcs/bag	/	/	DSAZR, DSANR : 200個/箱 DSAZR, DSANR : 200pcs/box DSAHR : 100個/箱 DSAHR : 100pcs/box
アキシャルテーピング(箱詰め) Axial taping (in box)	A11F : 2000個/箱 A11F : 2000pcs/box A21F : 2000個/箱 A21F : 2000pcs/box A12F : 1000個/箱 A12F : 1000pcs/box A22F : 1000個/箱 A22F : 1000pcs/box	/	A21F : 1000個/箱 A21F : 1000pcs/box A12F : 1000個/箱 A12F : 1000pcs/box A22F : 1000個/箱 A22F : 1000pcs/box	/	A21F : 1000個/箱 A21F : 1000pcs/box A12F : 1000個/箱 A12F : 1000pcs/box A22F : 1000個/箱 A22F : 1000pcs/box	/
アキシャルテーピング(リール巻) Axial taping (in reel)	A21R : 4000個/リール A21R : 4000pcs/reel A22R : 3000個/リール A22R : 3000pcs/reel	/	A21R : 3000個/リール A21R : 3000pcs/reel A22R : 3000個/リール A22R : 3000pcs/reel	/	/	/
ラジアルテーピング(箱詰め) Radial taping (in box)	C04F : 2000個/箱 C04F : 2000pcs/box	/	C04F : 2000個/箱 C04F : 2000pcs/box	/	D04F : 2000個/箱 (DE37-272M以上は除く) D04F : 2000pcs/box (Except more than DE37-272M)	/
ラジアルテーピング(リール巻) Radial taping (in reel)	C04R : 3000個/リール C04R : 3000pcs/reel	/	/	/	/	/

※ 上記以外の包装形態については、ご相談下さい。
Please consult us for the packing form except the above.

袋詰め <S00B>
Bulk <S00B>

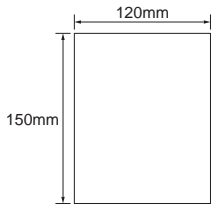

フラットパック <A11F・A12F>
Ammo pack <A11F・A12F>

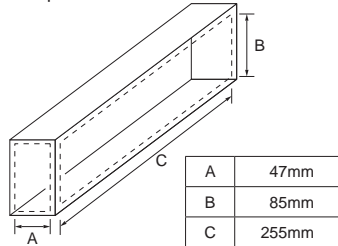

フラットパック <C04F>
Ammo pack <C04F>

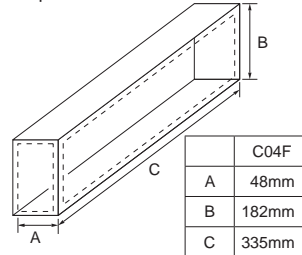

フラットパック <FA55>
Ammo pack <FA55>

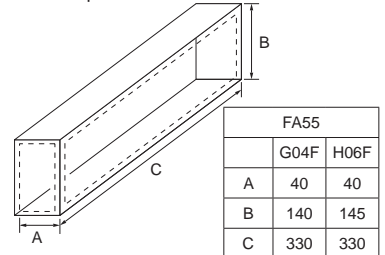

フラットパック <A21F・A22F>
Ammo pack <A21F・A22F>

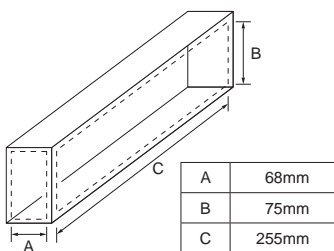

リール巻 <A21R・A22R>
Reel <A21R・A22R>

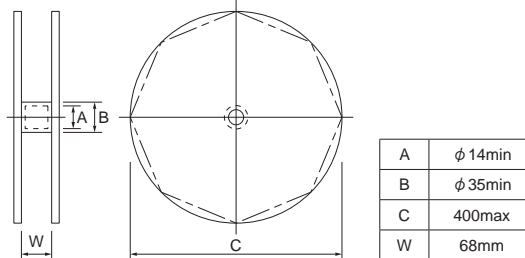

包装袋
<CSA20, CSA30>
Bulk
<CSA20, CSA30>



■テーピング Taping

アキシャルテーピング Axial taping

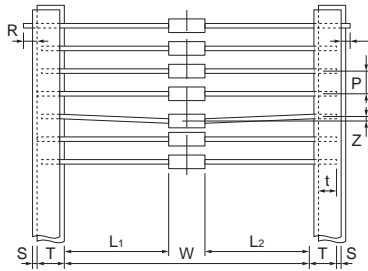

記号 Symbol	アキシャルテーピング Axial Taping(mm)			
	A11	A21	A12	A22
W	26.0 +1.5 -0.0	52.0 +2.0 -1.0	26.0 +1.5 -0.0	52.0 +2.0 -1.0
P	5.0±0.5		10.0±0.5	
L1-L2	1以下 1max.		1以下 1max.	
T	6.0±1.0			
Z	1.0以下 1.0max.	1.2以下 1.2max.	1.0以下 1.0max.	1.2以下 1.2max.
R	リード線が出ないこと。 Lead wire must not project tape.			
t	3.2以上 3.2min.			
S	0.8以下 0.8max.			

ラジアルテーピング : C04F

高電圧 DSP、高電圧 DSS シリーズ及び DE37-272M 以上は対応しておりません。

Radial taping:C04F

High voltage DSP, high voltage DSS and more than DE37-272M is not provided in this form.

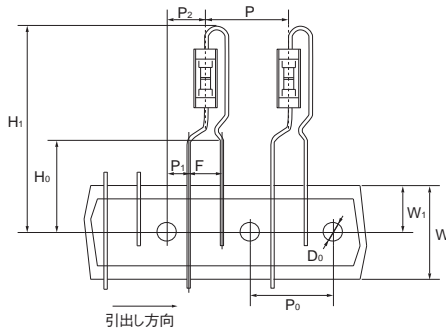

記号 Symbol	ラジアルテーピング C04F Radial Taping C04F (mm)
P	12.7±1.0
P ₀	12.7±0.3
P ₁	3.85±0.50
P ₂	6.35±1.30
F	5.0±0.5
W	18.0 +1.0 -0.5
W ₁	9.0±0.5
H ₀	16.0±0.5
H ₁	32.2以下 (32.2max.)
D ₀	φ4.0±0.2

ラジアルテーピング : D04F

高電圧 DSP、高電圧 DSS シリーズ及び DE37-272M 以上は対応しておりません。

Radial taping:D04F

High voltage DSP, high voltage DSS and more than DE37-272M is not provided in this form.

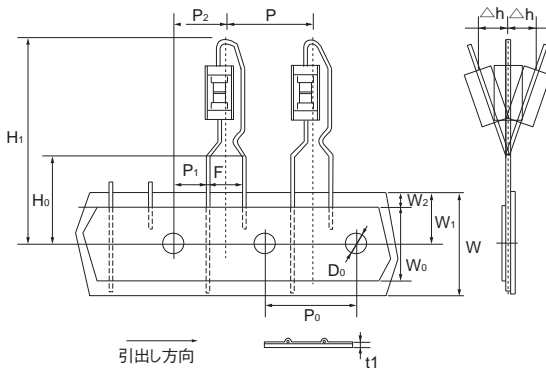

記号 Symbol	ラジアルテーピング D04F Radial Taping D04F (mm)
P	12.7±1.0
P ₀	12.7±0.3
P ₁	3.85±0.50
P ₂	6.35±1.00
F	5.0±0.5
W	18.0 +1.0 -0.5
W ₀	13.0±0.5
W ₁	9.0±0.5
W ₂	3.0max.
H ₀	16.0±0.5
D ₀	4.0±0.2
Δh	2.0max.
H ₁	31.0max.
t ₁	0.6±0.3

■テーピング Taping

ラジアルテーピング : G04*/H06*

Radial taping:G04*/H06*

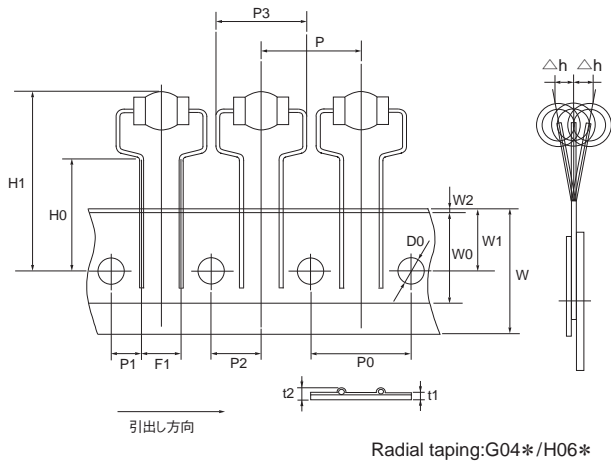

記号 Symbol	ラジアルテーピング Radial Taping (mm)			
	G04F	G04G	H06F	H06G
P	12.7±1.0		15.0±1.0	
P ₀	12.7±0.3		15.0±0.3	
P ₁	3.85±0.50		3.75±0.50	
P ₂	6.35±1.00		7.5±1.00	
P ₃	11.0±1.0		11.0±1.0	
F ₁	5.0±0.5		7.5±1.00	
W	18.0 ^{+1.0} _{-0.5}		18.0 ^{+1.0} _{-0.5}	
W ₀	13.0±0.5		13.0±0.5	
W ₁	9.0±0.5		9.0±0.5	
W ₂	3.0Max.		3.0Max.	
H ₀	17.0±1.0	19.0±2.0	17.0±1.0	19.0±2.0
D ₀	4.0±0.2		4.0±0.2	
Δh	2.0Max.		2.0Max.	
H ₁	28.5Max.		28.5Max.	
t ₁	0.6±0.3		0.6±0.3	
t ₂	1.5Max.		1.5Max.	

■ SMD テーピング (CSA20 シリーズ)
SMD Taping (CSA20 Series)

包装記号 Packing code	シリーズ Series	包装数量 Packing Qty
T	CSA20	2,000

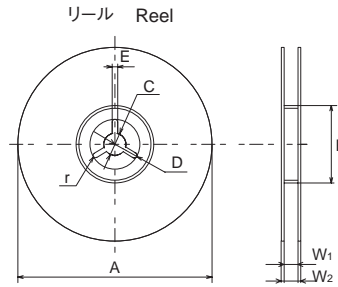

プラスチックリール (標準型) Reel 単位 unit (mm)

A	B	C	D
$\phi 180^{+0}_{-3}$	$\phi 60^{+1}_{-0}$	$\phi 13.0 \pm 0.2$	$R10.5 \pm 0.4$
E	W ₁	W ₂	r
2.0 ± 0.5	9.0 ± 0.3	11.4 ± 1.0	0.5

プラスチックキャリアテープ Plastic carrier tape

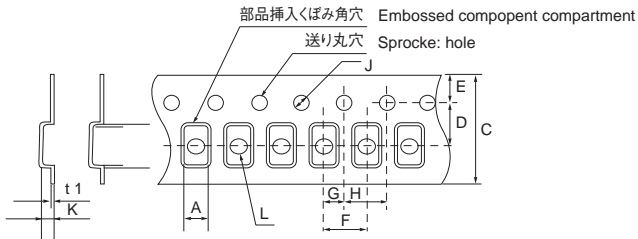

単位 unit (mm)

形状 mark	A	B	C	D	E	F
CSA20	1.45 ± 0.10	2.2 ± 0.1	8.0 ± 0.2	3.50 ± 0.05	1.75 ± 0.10	4.0 ± 0.1
形状 mark	G	H	J	K	L	t1
CSA20	2.00 ± 0.05	4.0 ± 0.1	$\phi 1.5^{+0.1}_{-0}$	1.42 ± 0.05	$\phi 1.0^{+1.0}_{-0}$	0.25 ± 0.05

D, G寸法はそれぞれポケットセンターでの値

■ SMD テーピング (CSA30 シリーズ)
SMD Taping (CSA30 Series)

包装記号 Packing code	シリーズ Series	包装数量 Packing Qty
T	CSA30	2,000

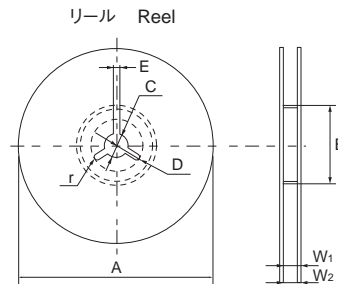

プラスチックリール (標準型) Reel 単位 unit (mm)

A	B	C	D
$\phi 180^{+0}_{-3}$	$\phi 60^{+1}_{-0}$	$\phi 13.0 \pm 0.2$	$R10.5 \pm 0.4$
E	W ₁	W ₂	r
2.0 ± 0.5	9.0 ± 0.3	11.4 ± 1.0	0.5

プラスチックキャリアテープ Plastic carrier tape

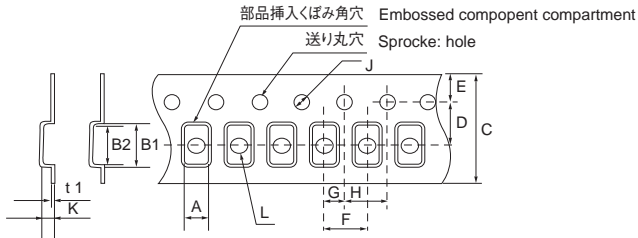

単位 unit (mm)

形状 mark	A	B	C	D	E	F
CSA30	1.85 ± 0.05	3.50 ± 0.05	8.0 ± 0.1	3.50 ± 0.05	1.75 ± 0.10	4.0 ± 0.1
形状 mark	G	H	J	K	L	t1
CSA30	2.00 ± 0.05	4.0 ± 0.1	$\phi 1.55 \pm 0.05$	1.80 ± 0.05	$\phi 1.05 \pm 0.05$	0.25以下

■ SMD テーピング (CSA70/CDA70 シリーズ)
SMD Taping (CSA70/CDA70 Series)

包装記号 Packing code	シリーズ Series	包装数量 Packing Qty
T	CSA70 CDA70	2,000

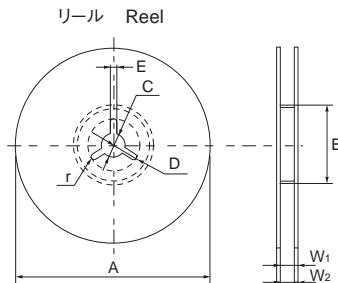

プラスチックリール (標準型) Reel 単位 unit (mm)

A	B	C	D
$\phi 382$ 以下	$\phi 50.0$ 以上	$\phi 13.0 \pm 0.2$	21 ± 0.8
E	W ₁	W ₂	r
2.0 ± 0.5	13.0 ± 0.5	18.4 以下	1.0

プラスチックキャリアテープ Plastic carrier tape

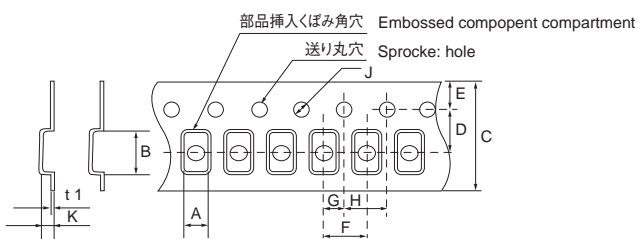

単位 unit (mm)

形状 mark	A	B	C	D	E	F
CSA70 CDA70	3.6 ± 0.1	4.3 ± 0.1	12.0 ± 0.1	5.50 ± 0.05	1.75 ± 0.10	8.0 ± 0.1
形状 mark	G	H	J	K	t1	
CSA70 CDA70	2.00 ± 0.05	4.0 ± 0.1	$\phi 1.55 \pm 0.05$	2.5 ± 0.1	0.30 ± 0.05	