

微型SLIMSEAL 防水连接器系列

TE Connectivity (TE)推出微型SlimSeal防水连接器系列。这款防护等级达到IP67的连接器可承受最恶劣的环境条件，非常适用于室外照明以及其它高湿度应用。微型SlimSeal防水连接器系列配有按压释放弹簧锁，可确保连接器的插接安全。此款连接器有2位和3位，提供三种颜色，以便轻松标识和组装。



应用

- 室外照明
- 商用制冷照明
- 厨房电器
- HVAC设备

电气特性

- 额定电流:
 - 18 AWG: 最大5A
 - 20 AWG - 22 AWG: 最大3.5A
- 额定电压: 最大400V AC
- 介电承受电压: 1800VAC

机械特性

- 工作温度: -40°C 到 +105°C
- 耐用性: 30 次

技术规范

- 应用规范: 114-137093
- 产品规范: 108-137093
- UL1977认证申请中

材料

- 外壳: PA, UL 94 V-0
- 端子: 镀锡铜合金
- 密封件: 橡胶

主要优势













- 设计紧凑，节省空间
- 正向锁定可避免连接器意外拔出
- 预组装的密封件可缩短组装时间

颜色





- 黑色
- 红色
- 白色

产品选型信息

插头、插座塑壳

	类型	描述	颜色	产品料号
	插头	2位微型防水连接器	白色	1-2834074-2
	插座	2位微型防水连接器	白色	1-2834075-2
	插头	3位微型防水连接器	白色	1-2834074-3
	插座	3位微型防水连接器	白色	1-2834075-3
	插头	2位微型防水连接器	黑色	2-2834074-2
	插座	2位微型防水连接器	黑色	2-2834075-2
	插头	3位微型防水连接器	黑色	2-2834074-3
	插座	3位微型防水连接器	黑色	2-2834075-3
	插头	2位微型防水连接器	红色	3-2834074-2
	插座	2位微型防水连接器	红色	3-2834075-2
	插头	3位微型防水连接器	红色	3-2834074-3
	插座	3位微型防水连接器	红色	3-2834075-3

母头插座、分头插针

	类型	描述	镀金属	产品料号
	母头插座	微型防水连接器端子(*)	锡	1-2834067-2
	母头插座	微型防水连接器端子(**)	锡	2-2834067-2
	母头插座	微型防水连接器端子(*)	金	1-2834067-3
	母头插座	微型防水连接器端子(**)	金	2-2834067-3
	分头插针	微型防水连接器端子(*)	锡	1-2834068-2
	分头插针	微型防水连接器端子(**)	锡	2-2834068-2
	分头插针	微型防水连接器端子(*)	金	1-2834068-3
	分头插针	微型防水连接器端子(**)	金	2-2834068-3

*:1000个/卷
 **:10,000个/卷

尺寸

插头、插座塑壳

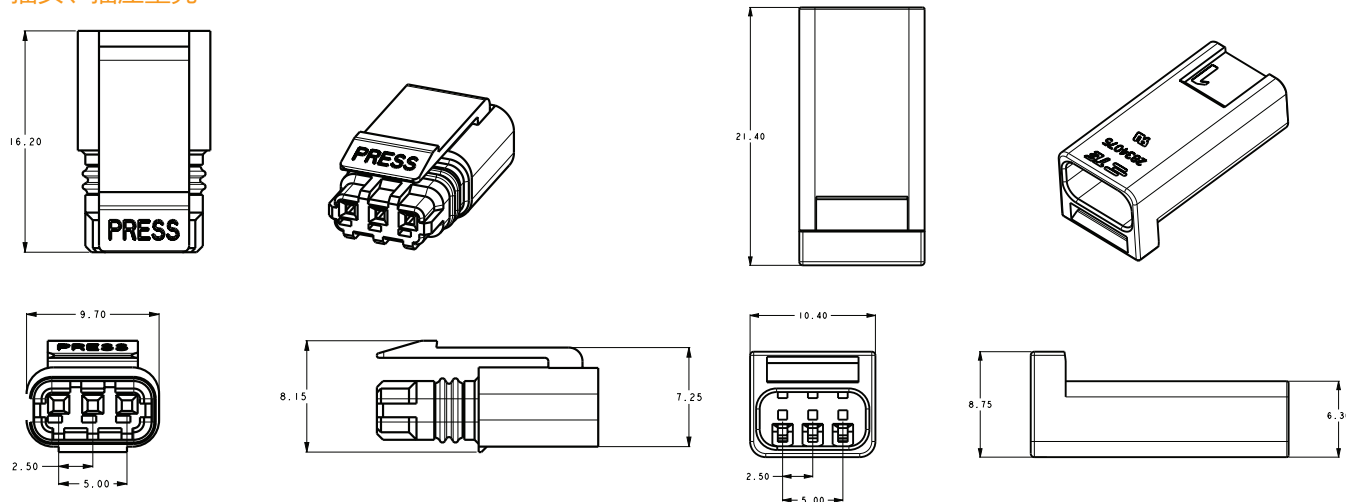

母头插座、分头插针

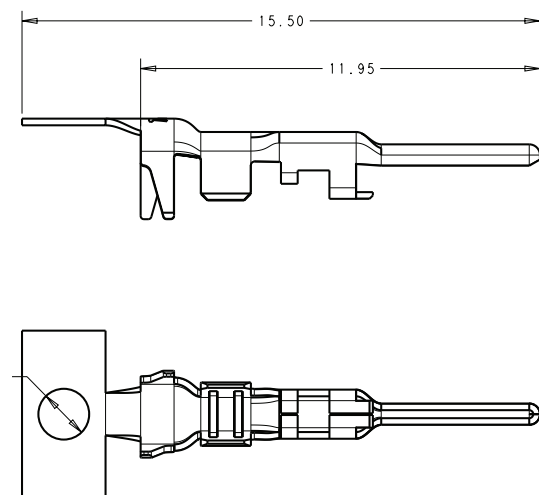

te.com

© 2016 TE Connectivity Ltd. 及其下属公司版权所有。TE Connectivity和TE connectivity (标识) 是TE Connectivity Ltd. 及其下属公司的商标。其他标识、产品和/或公司名称可能是各自所有者的商标。
1-1773896-3 JN 9/2016

美国: +1 (800) 522-6752
加拿大: +1 (905) 475-6222
墨西哥: +52 (0) 55-1106-0800
拉丁美洲/南美洲: +54 (0) 11-4733-2200
德国: +49 (0) 6251-133-1999

英国: +44 (0) 800-267666
法国: +33 (0) 1-3420-8686
荷兰: +31 (0) 73-6246-999
中国: +86 (0) 400-820-6015