

Connecteurs pour Terminaux Electroniques
HE 14 - HE 13
Conformes à la norme NFC 93401
CTE HE 140-2 et CTE HE 130-2
Programme carte à fils simple rangée
(embases et fiches 90° à sorties auto-dénudantes)

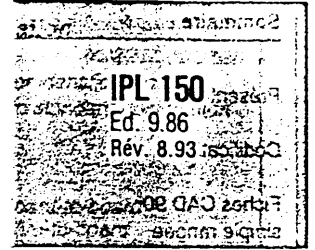

429-200 TO 715

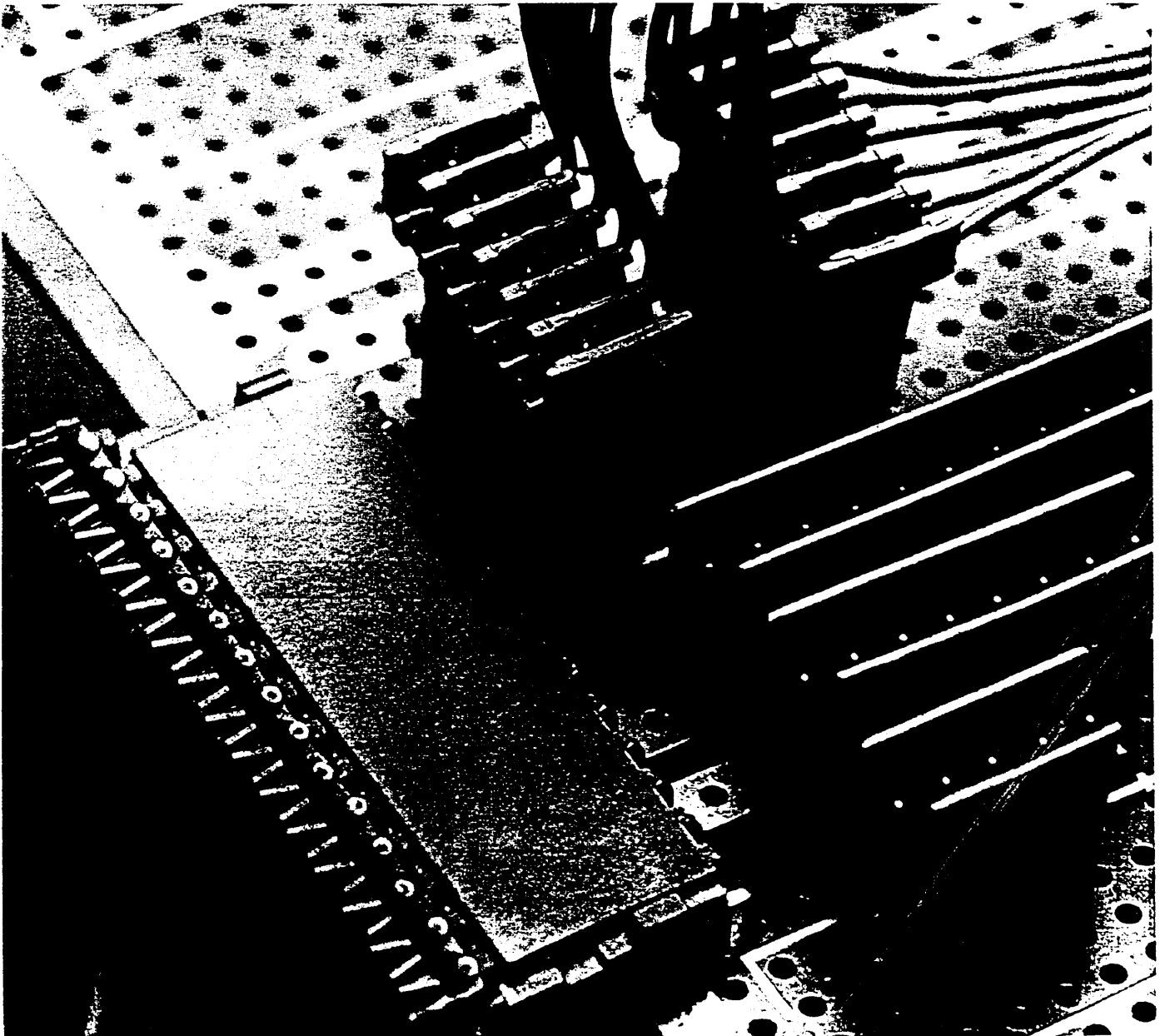

Sommaire	Page	Table of contents	Page	Présentation	Overview
Présentation	2	Overview	2	Cette nouvelle famille de connecteurs multicontacts est destinée à répondre aux besoins d'interconnexions des circuits électroniques pour la transmission de signaux dans les équipements industriels de type informatique, télécommunications, télématic, robotique, etc.	This new family of multi-contact connectors is designed to meet the electronic circuit interconnection requirements for signal transmission in industrial equipments like data processings, telecommunications, telematics, robotics, etc.
Codification	3	Codification	3		
Fiches CAD 90° simple rangée	4	90° IDC Plugs single row	4		
Fiches CAD 180° simple rangée	6	180° IDC Plugs single row	6		The modular system manufactured by AMP complies with NFC 93401 HE 1402 and HE 1302 standard.
Fiches CAD 180° double rangée	8	180° IDC Plugs double row	8	Le système modulaire réalisé par AMP est en tous points conforme à la norme NFC 93401 HE 1402 et HE 1302.	
Fiches et contacts à sertir simple et double rangée	10	Plugs and crimp contacts single and double row	10	Il permet de résoudre les possibilités de câblage carte à fils à l'aide de fiches à contacts auto-dénudants et contacts à sertir et d'embases polarisées pour fils discrets ou câble en nappe au pas de 2,54 mm.	This system solves the wire-to-board connections in using plugs with insulation displacement contacts and crimp contacts, as well as polarized headers for discrete wires or ribbon cables (2.54 mm pitch).
Boîtiers et contacts à sertir	11	Housing and crimp contacts	11		
Embases mâles simple rangée	12	Male headers single row	12		
Embases mâles double rangée	14	Male headers double row	14		
Outillages d'application CAD 90°	16	90° IDC application tooling	16	Ces connecteurs économiques pré-équipés* de contacts avec revêtement étamé ou doré dans la partie active, sont prévus pour montage sur des cartes de circuit imprimé d'épaisseur 1,6 mm avec une grille de perçage de 2,54 x 2,54 mm.	These economic connectors pre-loaded* with tin-plated or selective gold-plated contacts, are designed to be mounted on printed circuit boards (1.6 mm thickness) with a p.c.b. hole layout (2.54 x 2.54 mm).
Outillages d'application CAD 180°	18	180° IDC application tooling	18		
Outillages d'application pour HE-14/HE-13 à sertir	21	Application tooling for HE-14/HE-13 crimp contacts	21		* for ID versions
Machine automatique de câblage	22	Automatic wiring machine	22		
Index numérique	23	Numerical index	23		

Caractéristiques techniques

Technical features

	HE140	HE 130
Section des bornes Pin dimensions	0,63 x 0,63 mm	0,63 mm x 0,63 mm
Température d'utilisation Operating Temperatures	- 40°C + 105°C	- 55°C + 125°C
Intensité nominale Rated Current	3A to 20°C	3 A to 20°C
Tension de tenue Withstanding Voltage	500 V eff.	1 000 V eff.
Endurance mécanique Mechanical Resistance	30 manœuvres 30 cycles	200 manœuvres 200 cycles
Force d'extraction/ Extraction Force/ Insertion par contact Contact Insertion	3 N max + 10 N pour l'encliquetage 10 N for locking	1,5 N max +
Résistance de contact Contact Resistance	30 mOhms max	20 mOhms max
Résistance d'isolement Insulation Resistance	1 000 MOhms	5 000 MOhms

Codification

Identification des connecteurs suivant désignation normalisée.

Codification

Connector identification according to standard designation

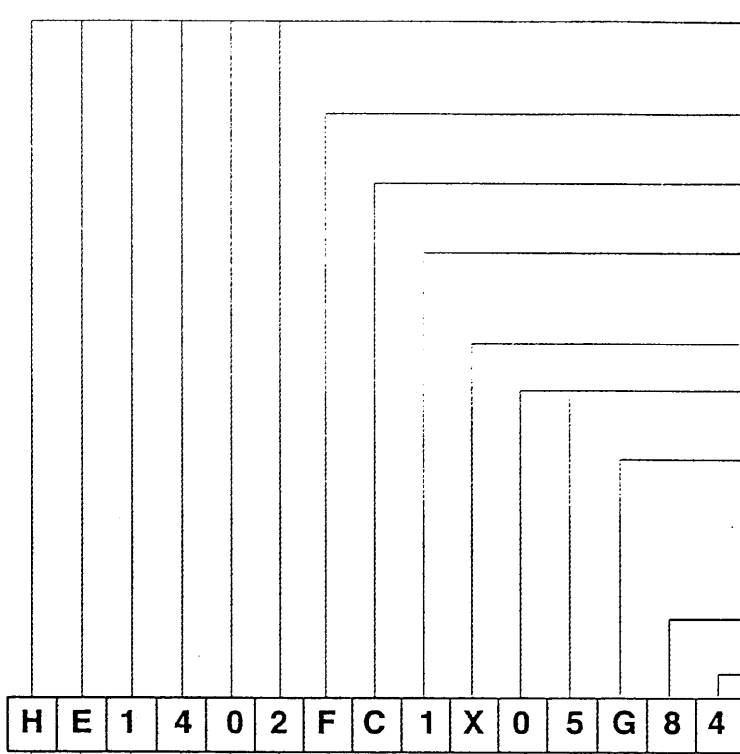

- Model
HE 01 Board-to-board
HE 02 Wire-to-board
- Connector type
F (Plug) E (Header)
- Exits
C (90°) D (Straight)
- Row number
1 = Single row
2 = Double row
- Multiplication sign
- Number of contacts per row 03 to 18
- Contact types
Y = Contact
G = Insulation displacement contact
S = Crimp contact
- Wire range
Standard Size
or Minimum Size
Maximum Size

- Modèle _____
HE 01 carte à carte
HE 02 carte à fils
- Nature des connecteurs _____
F (Fiche) E (Embase)
- Orientation des sorties _____
C (Coudée) D (Droite)
- Nombre de rangées _____
1 = 1 rangée
2 = 2 rangées
- Signe multiplicateur _____
- Nombre de contacts par rangée 03 à 18 _____
- Nature des sorties de contacts _____
Y = Contact à picot à braser sur carte
G = Contact auto-dénudant
S = Contact à sertir
- Section admissible :
- Section nominale ou minimale _____
- Section maximale _____

Codification des jauges

Size codification

Section (mm.) Size (mm.)	Jauge Size	Symbole chiffre Figure
7 brins (monobrin) 7 Strands (Solid)		

0,08	28	8
0,12	26	6
0,22	24	4

* Marqués sur les fiches CAD

* On IDC contacts

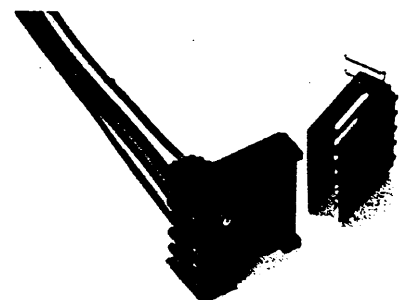

Fiches femelles CAD 90° simple rangée

Les fiches femelles sont équipées d'une rangée de contacts à sorties auto-dénudantes pour montage en extrémité de câble en nappe au pas de 2,54 mm ou de fils discrets.

Le boîtier est polarisé.

Matière et finitions

Isolant :

- Polyester chargé de verre auto-extinguible UL94V0 bleu.

Contacts :

- Bronze phosphoreux.

Finition des contacts :

- HE 14 étamé.
- HE 13 sous-couche nickel sur tout le contact, doré sur zone de contact, étamé sur partie auto-dénudante.
- Version HE 14 doré : sous-couche nickel sur tout le contact, pré-doré sur zone de contact.

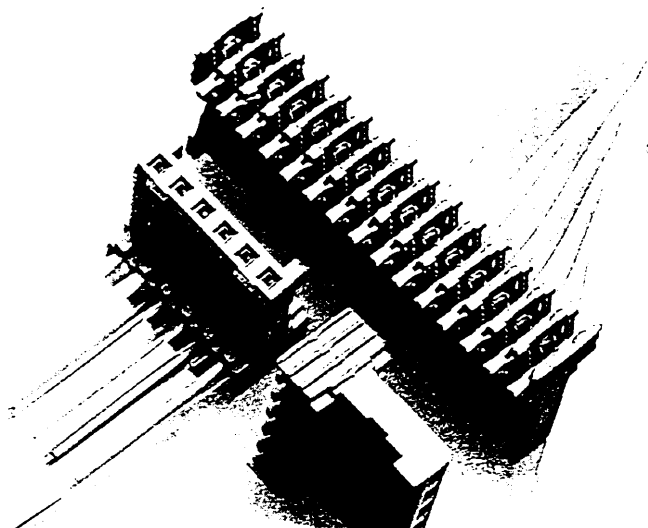

90° IDC plugs single row

These plugs have a single row of contacts with insulation displacement slots to terminate ribbon cables (2.54 mm pitch) or discrete wires.

The housing is polarized.

Material and Finish

Insulation :

- Blue flame retardant glass filled polyester UL 94V0.

Contacts :

- Phosphor bronze.

Finish :

- HE 14 tin-plated
- HE 13 nickel underplating selective gold plating in contact area tin-plated in the slot area
- HE 14 Gold version : nickel underplating selective gold plating in contact area

Jauge de fils Wire size	28	26	24
Section 7 brins (mm²) 7 strands size (mm²)	0,08	0,12	0,22
Isolant max (mm) Insulation max. (mm)	0,8	1	1,2
Chiffre code sur boîtier Code figure on housin	8	6	4

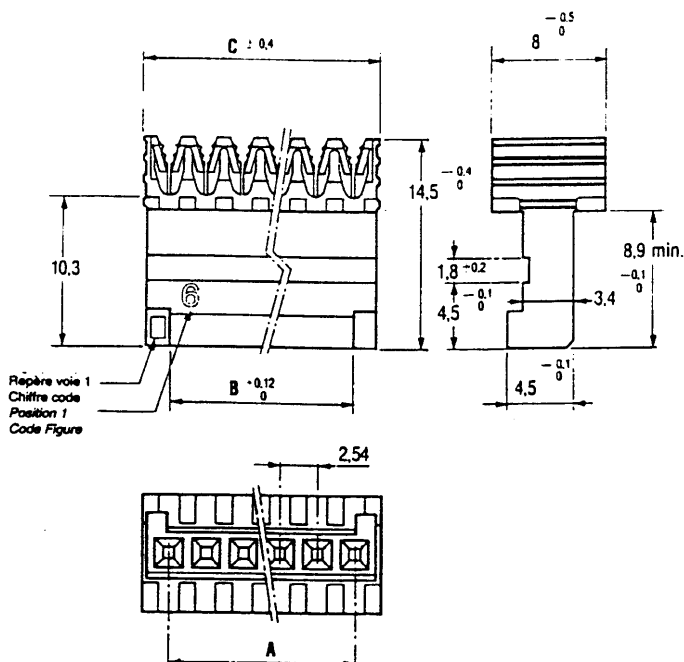

Nombre de contacts Number of contacts	Dimensions	
	A B	C
2	2,54	5,88
3	5,08	8,42
4	7,62	10,96
5	10,16	13,50
6	12,7	16,04
7	15,24	18,58
8	17,78	21,12
9	20,32	23,66
10	22,86	26,20
11	25,40	28,74
12	27,94	31,28
13	30,48	33,82
14	33,02	36,36
15	35,56	38,90
16	38,10	41,44
17	40,64	43,98
18	43,18	46,52
19	45,72	49,06
20	48,26	51,60
21	50,80	54,14
22	53,34	56,68
23	55,88	59,22
24	58,42	61,76
25	60,96	64,30

Fiches femelles CAD 90°
simple rangée

90° IDC plugs single row

Nombre de contacts <i>Number of contacts</i>	HE 14 ETAME <i>HE 14 TIN PLATED</i>			HE 13 DORE <i>HE 13 GOLD PLATED</i>		
	Jauge 28 <i>28 Size</i>	Jauge 26 <i>26 Size</i>	Jauge 24 <i>24 Size</i>	Jauge 28 <i>28 Size</i>	Jauge 26 <i>26 Size</i>	Jauge 24 <i>24 Size</i>
2	0-281-714-2	0-281 711-2	0-281 708-2	0-281 715-2	0-281 712-2	0-281 709-2
3	0-281-714-3	0-281 711-3	0-281 708-3	0-281 715-3	0-281 712-3	0-281 709-3
4	0-281-714-4	0-281 711-4	0-281 708-4	0-281 715-4	0-281 712-4	0-281 709-4
5	0-281-714-5	0-281 711-5	0-281 708-5	0-281 715-5	0-281 712-5	0-281 709-5
6	0-281-714-6	0-281 711-6	0-281 708-6	0-281 715-6	0-281 712-6	0-281 709-6
7	0-281-714-7	0-281 711-7	0-281 708-7	0-281 715-7	0-281 712-7	0-281 709-7
8	0-281-714-8	0-281 711-8	0-281 708-8	0-281 715-8	0-281 712-8	0-281 709-8
9	0-281-714-9	0-281 711-9	0-281 708-9	0-281 715-9	0-281 712-9	0-281 709-9
10	1-281-714-0	1-281 711-0	1-281 708-0	1-281 715-0	1-281 712-0	1-281 709-0
11	1-281-714-1	1-281 711-1	1-281 708-1	1-281 715-1	1-281 712-1	1-281 709-1
12	1-281-714-2	1-281 711-2	1-281 708-2	1-281 715-2	1-281 712-2	1-281 709-2
13	1-281-714-3	1-281 711-3	1-281 708-3	1-281 715-3	1-281 712-3	1-281 709-3
14	1-281-714-4	1-281 711-4	1-281 708-4	1-281 715-4	1-281 712-4	1-281 709-4
15	1-281-714-5	1-281 711-5	1-281 708-5	1-281 715-5	1-281 712-5	1-281 709-5
16	1-281-714-6	1-281 711-6	1-281 708-6	1-281 715-6	1-281 712-6	1-281 709-6
17	1-281-714-7	1-281 711-7	1-281 708-7	1-281 715-7	1-281 712-7	1-281 709-7
18	1-281-714-8	1-281 711-8	1-281 708-8	1-281 715-8	1-281 712-8	1-281 709-8
19	1-281-714-9	1-281 711-9	1-281 708-9	1-281 715-9	1-281 712-9	1-281 709-9
20	2-281-714-0	2-281 711-0	2-281 708-0	2-281 715-0	2-281 712-0	2-281 709-0
21	2-281-714-1	2-281 711-1	2-281 708-1	2-281 715-1	2-281 712-1	2-281 709-1
22	2-281-714-2	2-281 711-2	2-281 708-2	2-281 715-2	2-281 712-2	2-281 709-2
23	2-281-714-3	2-281 711-3	2-281 708-3	2-281 715-3	2-281 712-3	2-281 709-3
24	2-281-714-4	2-281 711-4	2-281 708-4	2-281 715-4	2-281 712-4	2-281 709-4
25	2-281-714-5	2-281 711-5	2-281 708-5	2-281 715-5	2-281 712-5	2-281 709-5

Variante HE 14 doré
CAD 90°HE 14 90° IDC gold plated
version

Nbre de contacts <i>Number of contacts</i>	Jauge 28 <i>28 Size</i>	Jauge 26 <i>26 Size</i>	Jauge 24 <i>24 Size</i>	Nbre de positions <i>Number of positions</i>	Jauge 28 <i>28 Size</i>	Jauge 26 <i>26 Size</i>	Jauge 24 <i>24 Size</i>
2	0-281 764-2	0-281 763-2	0-281 762-2	14	1-281 764-4	1-281 763-4	1-281 762-4
3	0-281 764-3	0-281 763-3	0-281 762-3	15	1-281 764-5	1-281 763-5	1-281 762-5
4	0-281 764-4	0-281 763-4	0-281 762-4	16	1-281 764-6	1-281 763-6	1-281 762-6
5	0-281 764-5	0-281 763-5	0-281 762-5	17	1-281 764-7	1-281 763-7	1-281 762-7
6	0-281 764-6	0-281 763-6	0-281 762-6	18	1-281 764-8	1-281 763-8	1-281 762-8
7	0-281 764-7	0-281 763-7	0-281 762-7	19	1-281 764-9	1-281 763-9	1-281 762-9
8	0-281 764-8	0-281 763-8	0-281 762-8	20	2-281 764-0	2-281 763-0	2-281 762-0
9	0-281 764-9	0-281 763-9	0-281 762-9	21	2-281 764-1	2-281 763-1	2-281 762-1
10	1-281 764-0	1-281 763-0	1-281 762-0	22	2-281 764-2	2-281 763-2	2-281 762-2
11	1-281 764-1	1-281 763-1	1-281 762-1	23	2-281 764-3	2-281 763-3	2-281 762-3
12	1-281 764-2	1-281 763-2	1-281 762-2	24	2-281 764-4	2-281 763-4	2-281 762-4
13	1-281 764-3	1-281 763-3	1-281 762-3	25	2-281 764-5	2-281 763-5	2-281 762-5

Fiches femelles CAD 180° simple rangée

Les fiches femelles sont équipées d'une rangée de contacts à sorties auto-dénudantes pour montage en extrémité ou en milieu de câble en nappe au pas de 2,54 mm ou de fils discrets. Le boîtier et polarisé.

Matière et finitions

Isolant :

- Polyester chargé de verre auto-extinguible UL94V0 bleu.

Contacts :

- Bronze phosphoreux.

Finition des contacts :

- HE 14 étamé.
- HE 13 sous-couche nickel sur tout le contact, doré sur zone de contact, étamé sur partie auto-dénudante.
- Version HE 14 doré : sous-couche nickel sur tout le contact, pré-doré sur zone de contact.

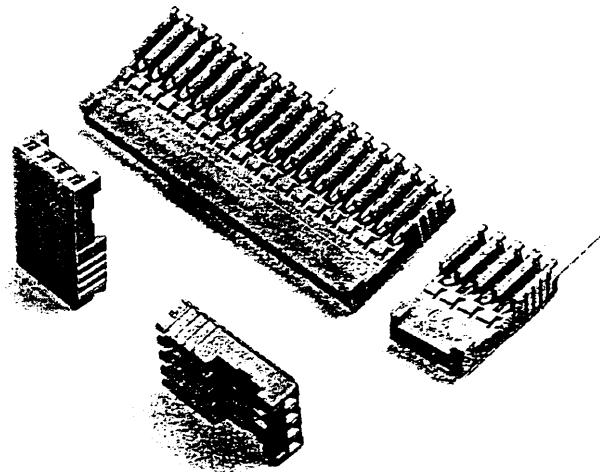

Jauge de fils Wire size	28-26	26-24
Section 7 brins (mm ²) 7 strands size (mm ²)	0,08 à 0,12	0,12 à 0,22
Isolant max (mm) Insulation max. (mm)	1,0	1,2
Chiffre code sur boîtier Code figure on housing	8-6	6-4

180° IDC plugs single row

These plugs have a single row of contacts with insulation displacement slots to terminate ribbon cables (2.54 mm pitch) both at the end or feed thru versions, or on discrete wires. The housing is polarized.

Material and finish

Insulation :

- Blue flame retardant glass filled polyester UL 94V0.

Contacts :

- Phosphor bronze.

Finish :

- HE 14 tin-plated
- HE 13 nickel underplating selective gold plating in contact area tin-plated in the slot area
- HE 14 Gold version : nickel underplating selective gold plating in contact area

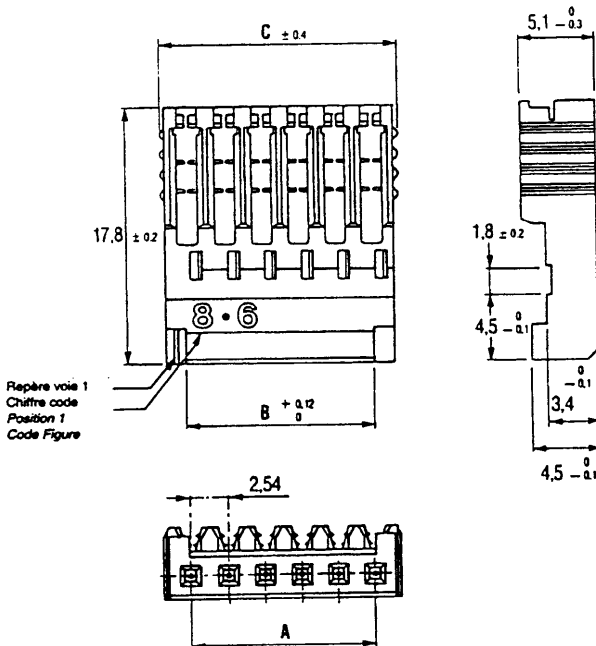

Nb de contacts Number of contacts	Dimensions	
	A B	C
2	2,54	5,88
3	5,08	8,42
4	7,62	10,16
5	10,16	12,70
6	12,70	15,24
7	15,24	17,78
8	17,78	20,32
9	20,32	22,86
10	22,86	25,40
11	25,40	27,34
12	27,94	30,48
13	30,48	33,02
14	33,02	35,56
15	35,56	38,10
16	38,10	41,64
17	40,64	43,18
18	43,18	45,72
19	45,72	48,26
20	48,26	50,88
21	50,80	53,34
22	53,34	53,88
23	55,88	58,42
24	58,42	60,96
25	60,96	63,50

Fiches femelles CAD 180°
simple rangée

180° IDC plugs single row

Nombre de contacts <i>Number of contacts</i>	HE 14 ETAME HE 14 TIN PLATED		HE 13 DORE HE 13 GOLD PLATED	
	Jauge 28/26 28/26 Size	Jauge 26/24 26/24 Size	Jauge 28/26 28/26 Size	Jauge 26/24 26/24 Size
2	0-281 786-2	0-281 783-2	0-281 787-2	0-281 784-2
3	0-281 786-3	0-281 783-3	0-281 787-3	0-281 784-3
4	0-281 786-4	0-281 783-4	0-281 787-4	0-281 784-4
5	0-281 786-5	0-281 783-5	0-281 787-5	0-281 784-5
6	0-281 786-6	0-281 783-6	0-281 787-6	0-281 784-6
7	0-281 786-7	0-281 783-7	0-281 787-7	0-281 784-7
8	0-281 786-8	0-281 783-8	0-281 787-8	0-281 784-8
9	0-281 786-9	0-281 783-9	0-281 787-9	0-281 784-9
10	1-281 786-0	1-281 783-0	1-281 787-0	1-281 784-0
11	1-281 786-1	1-281 783-1	1-281 787-1	1-281 784-1
12	1-281 786-2	1-281 783-2	1-281 787-2	1-281 784-2
13	1-281 786-3	1-281 783-3	1-281 787-3	1-281 784-3
14	1-281 786-4	1-281 783-4	1-281 787-4	1-281 784-4
15	1-281 786-5	1-281 783-5	1-281 787-5	1-281 784-5
16	1-281 786-6	1-281 783-6	1-281 787-6	1-281 784-6
17	1-281 786-7	1-281 783-7	1-281 787-7	1-281 784-7
18	1-281 786-8	1-281 783-8	1-281 787-8	1-281 784-8
19	1-281 786-9	1-281 783-9	1-281 787-9	1-281 784-9
20	2-281 786-0	2-281 783-0	2-281 787-0	2-281 784-0
21	2-281 786-1	2-281 783-1	2-281 787-1	2-281 784-1
22	2-281 786-2	2-281 783-2	2-281 787-2	2-281 784-2
23	2-281 786-3	2-281 783-3	2-281 787-3	2-281 784-3
24	2-281 786-4	2-281 783-4	2-281 787-4	2-281 784-4
25	2-281 786-5	2-281 783-5	2-281 787-5	2-281 784-5

Variante HE 14 doré
CAD 180°HE 14 180° IDC gold
plated version

Nbre de contacts <i>Number of contacts</i>	Jauge 28/26 28/26 Size	Jauge 26/24 26/24 Size	Nbre de positions <i>Number of positions</i>	Jauge 28/26 28/26 Size	Jauge 26/24 26/24 Size
2	0-281 770-2	0-281 769-2	14	1-281 770-4	1-281 769-4
3	0-281 770-3	0-281 769-3	15	1-281 770-5	1-281 769-5
4	0-281 770-4	0-281 769-4	16	1-281 770-6	1-281 769-6
5	0-281 770-5	0-281 769-5	17	1-281 770-7	1-281 769-7
6	0-281 770-6	0-281 769-6	18	1-281 770-8	1-281 769-8
7	0-281 770-7	0-281 769-7	19	1-281 770-9	1-281 769-9
8	0-281 770-8	0-281 769-8	20	2-281 770-0	2-281 769-0
9	0-281 770-9	0-281 769-9	21	2-281 770-1	2-281 769-1
10	1-281 770-0	1-281 769-0	22	2-281 770-2	2-281 769-2
11	1-281 770-1	1-281 769-1	23	2-281 770-3	2-281 769-3
12	1-281 770-2	1-281 769-2	24	2-281 770-4	2-281 769-4
13	1-281 770-3	1-281 769-3	25	2-281 770-5	2-281 769-5

Références surlignées : versions normalisées.

Références disponibles : versions normalisées (sauf 2 x 9) et configuration, 2 contacts.

Available part numbers : standard versions (except 2 x 9)

Pour la disponibilité des autres références, consulter AMP.

Highlighted part numbers :
standard versions and 2 contact configurations
For the other part numbers availability, see AMP.

Fiche femelles CAD 180° double rangée

Les fiches femelles sont équipées de 2 rangées de contacts à sorties auto-dénudantes pour montage en extrémité de câble en nappe au pas de 2,54 mm ou de fils discrets.

Le boîtier est polarisé.

Matière et finitions

Isolant :

- Polyester chargé de verre auto-extinguible UL94V0 bleu.

Contacts :

- Bronze phosphoreux.

Finition des contacts :

- HE 14 étamé.
- HE 13 sous-couche nickel sur tout le contact, doré sur zone de contact, étamé sur partie auto-dénudante.
- Version HE 14 doré : sous-couche nickel sur tout le contact, pré-doré sur zone de contact.

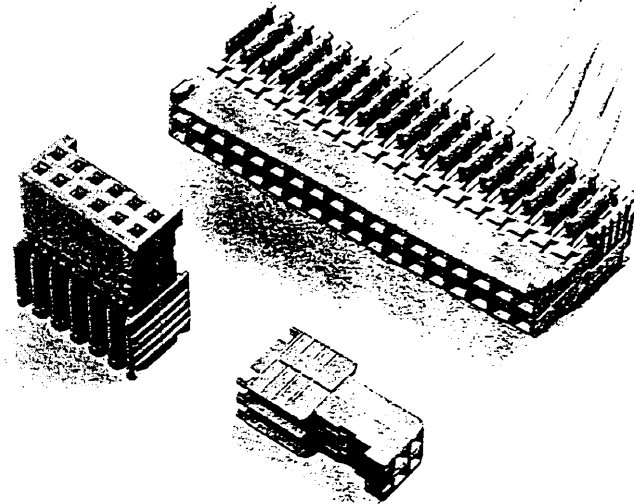

180° IDC plugs double row

These plugs have two rows of contacts with insulation displacement slots to terminate ribbon cables (2.54 mm pitch) or discrete wires.

The housing is polarized.

Material and finish

Insulation :

- Blue flame retardant glass filled polyester UL 94V0.

Contacts :

- Phosphor bronze.

Finish :

- HE 14 tin-plated
- HE 13 nickel underplating selective gold plating in contact area tin-plated in the slot area
- Gold HE 14 version : nickel underplating selective gold plating in contact area.

Jauge de fils Wire size	28-26	26-24
Section 7 brins (mm ²) 7 strands size (mm ²)	0,08 à 0,12	0,12 à 0,22
Isolant max (mm) Insulation max. (mm)	1,0	1,2
Chiffre code sur boîtier Code figure on housing	8-6	6-4

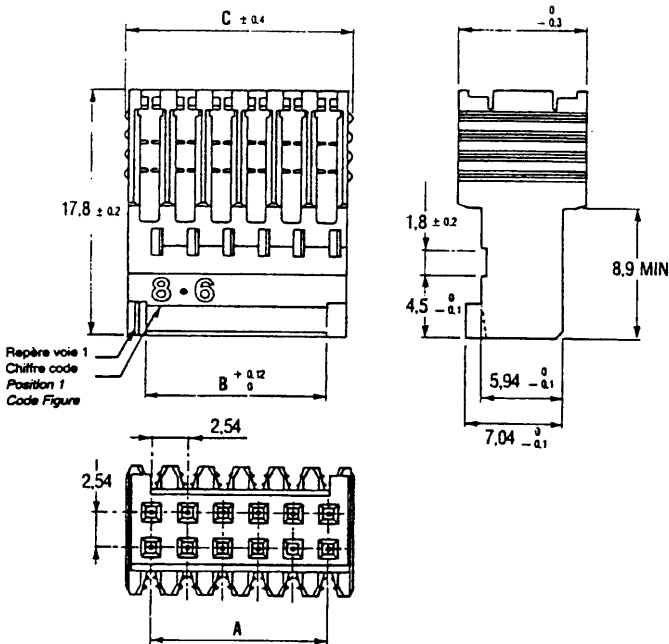

Nb de contacts Number of contacts	Dimensions	
	A B	C
2	2,54	5,88
3	5,08	8,42
4	7,62	10,96
5	10,16	13,50
6	12,7	16,04
7	15,24	18,58
8	17,78	21,12
9	20,32	23,66
10	22,86	26,20
11	25,40	28,74
12	27,94	31,28
13	30,48	33,82
14	33,02	36,36
15	35,56	38,90
16	38,10	41,44
17	40,64	43,98
18	43,18	46,52
19	45,72	49,06
20	48,26	51,60
21	50,80	54,14
22	53,34	56,68
23	55,88	59,22
24	58,42	61,76
25	60,96	64,30

Fiches femelles CAD 180°
double rangée

180° IDC plugs double row

Nombre de contacts <i>Number of contacts</i>	HE 14 ETAME <i>HE 14 TIN PLATED</i>		HE 13 DORE <i>HE 13 GOLD PLATED</i>	
	Jauge 28/26 <i>28/26 Size</i>	Jauge 26/24 <i>26/24 Size</i>	jauge 28/26 <i>28/26 Size</i>	Jauge 26/24 <i>26/24 Size</i>
2 X 2	0-281 792-2	0-281 789-2	0-281 793-2	0-281 790-2
2 x 3	0-281 792-3	0-281 789-3	0-281 793-3	0-281 790-3
2 x 4	0-281 792-4	0-281 789-4	0-281 793-4	0-281 790-4
2 x 5	0-281 792-5	0-281 789-5	0-281 793-5	0-281 790-5
2 x 6	0-281 792-6	0-281 789-6	0-281 793-6	0-281 790-6
2 x 7	0-281 792-7	0-281 789-7	0-281 793-7	0-281 790-7
2 x 8	0-281 792-8	0-281 789-8	0-281 793-8	0-281 790-8
2 x 9	0-281 792-9	0-281 789-9	0-281 793-9	0-281 790-9
2 x 10	1-281 792-0	1-281 789-0	1-281 793-0	1-281 790-0
2 x 11	1-281 792-1	1-281 789-1	1-281 793-1	1-281 790-1
2 x 12	1-281 792-2	1-281 789-2	1-281 793-2	1-281 790-2
2 x 13	1-281 792-3	1-281 789-3	1-281 793-3	1-281 790-3
2 x 14	1-281 792-4	1-281 789-4	1-281 793-4	1-281 790-4
2 x 15	1-281 792-5	1-281 789-5	1-281 793-5	1-281 790-5
2 x 16	1-281 792-6	1-281 789-6	1-281 793-6	1-281 790-6
2 x 17	1-281 792-7	1-281 789-7	1-281 793-7	1-281 790-7
2 x 18	1-281 792-8	1-281 789-8	1-281 793-8	1-281 790-8
2 x 19	1-281 792-9	1-281 789-9	1-281 793-9	1-281 790-9
2 x 20	2-281 792-0	2-281 789-0	2-281 793-0	2-281 790-0
2 x 21	2-281 792-1	2-281 789-1	2-281 793-1	2-281 790-1
2 x 22	2-281 792-2	2-281 789-2	2-281 793-2	2-281 790-2
2 x 23	2-281 792-3	2-281 789-3	2-281 793-3	2-281 790-3
2 x 24	2-281 792-4	2-281 789-4	2-281 793-4	2-281 790-4
2 x 25	2-281 792-5	2-281 789-5	2-281 793-5	2-281 790-5

Variante HE 14 doré
CAD 180°HE 14 180° IDC gold plated
version

Nbre de contacts <i>Number of contacts</i>	Jauge 28/26 <i>28/26 Size</i>	Jauge 26/24 <i>26/24 Size</i>	Nbre de positions <i>Number of positions</i>	Jauge 28/26 <i>28/26 Size</i>	Jauge 26/24 <i>26/24 Size</i>
2 x 2	0-281 772-2	0-281 771-2	2 x 14	1-281 772-4	1-281 771-4
2 x 3	0-281 772-3	0-281 771-3	2 x 15	1-281 772-5	1-281 771-5
2 x 4	0-281 772-4	0-281 771-4	2 x 16	1-281 772-6	1-281 771-6
2 x 5	0-281 772-5	0-281 771-5	2 x 17	1-281 772-7	1-281 771-7
2 x 6	0-281 772-6	0-281 771-6	2 x 18	1-281 772-8	1-281 771-8
2 x 7	0-281 772-7	0-281 771-7	2 x 19	1-281 772-9	1-281 771-9
2 x 8	0-281 772-8	0-281 771-8	2 x 20	2-281 772-0	2-281 771-0
2 x 9	0-281 772-9	0-281 771-9	2 x 21	2-281 772-1	2-281 771-1
2 x 10	1-281 772-0	1-281 771-0	2 x 22	2-281 772-2	2-281 771-2
2 x 11	1-281 772-1	1-281 771-1	2 x 23	2-281 772-3	2-281 771-3
2 x 12	1-281 772-2	1-281 771-2	2 x 24	2-281 772-4	2-281 771-4
2 x 13	1-281 772-3	1-281 771-3	2 x 25	2-281 772-5	2-281 771-5

Références surlignées : versions normalisées
 Références disponibles : versions normalisées (sauf 2 x 9)
 et configuration, 2 x 2 contacts.
 Pour la disponibilité des autres références, consulter AMP.

Highlighted part numbers : standard versions
 For the other part numbers availability, see AMP.
 Available part numbers : standard versions (except 2 x 9)
 and 2 x 2 contact configurations

Fiche et contacts à sertir simple et double rangée

Les fiches femelles sont prévues pour être équipées de contacts à sertir sur fils discrets (avec sorties des fils à 180°). Le boîtier est polarisé.

Matière et finitions

Isolant :
 - Polyester chargé de verre auto-extinguible UL94V0 bleu.

Contacts :
 - Bronze phosphoreux.

Finition des contacts :
 - HE 14 étamé.
 - HE 13 sous-couche nickel sur tout le contact, doré sur zone de contact, étamé sur partie auto-dénudante.
 - Version HE 14 doré : sous-couche nickel sur tout le contact, pré-doré sur zone de contact.

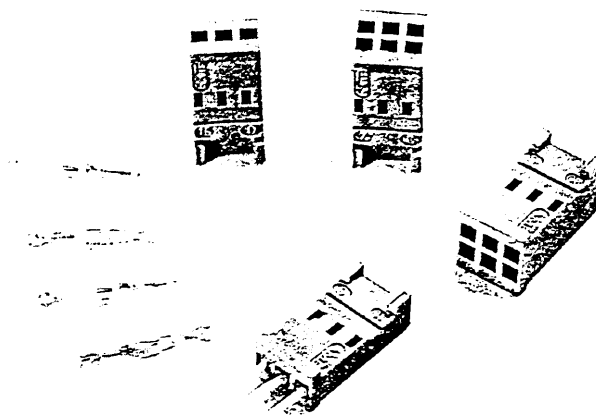

Plugs and crimp contacts single and double row

These plugs are designed to receive crimp contacts on discrete wires (with 180° wire exit). The housing is polarized.

Material and Finish

Insulation :
 - Blue flame retardant glass filled polyester UL 94V0.

Contacts :
 - Phosphor bronze.

Finish :
 - HE 14 tin-plated
 - HE 13 nickel underplating selective gold plating in contact area tin-plated in the slot area
 - HE 14 Gold version : nickel underplating selective gold plating in contact area

Jauge de fils Wire size	28-24
Section 7 brins (mm ²) 7 strands size (mm ²)	0,08 - 0,22
Ø isolant max (mm) Insulation Ø max. (mm)	0,8 - 1,2

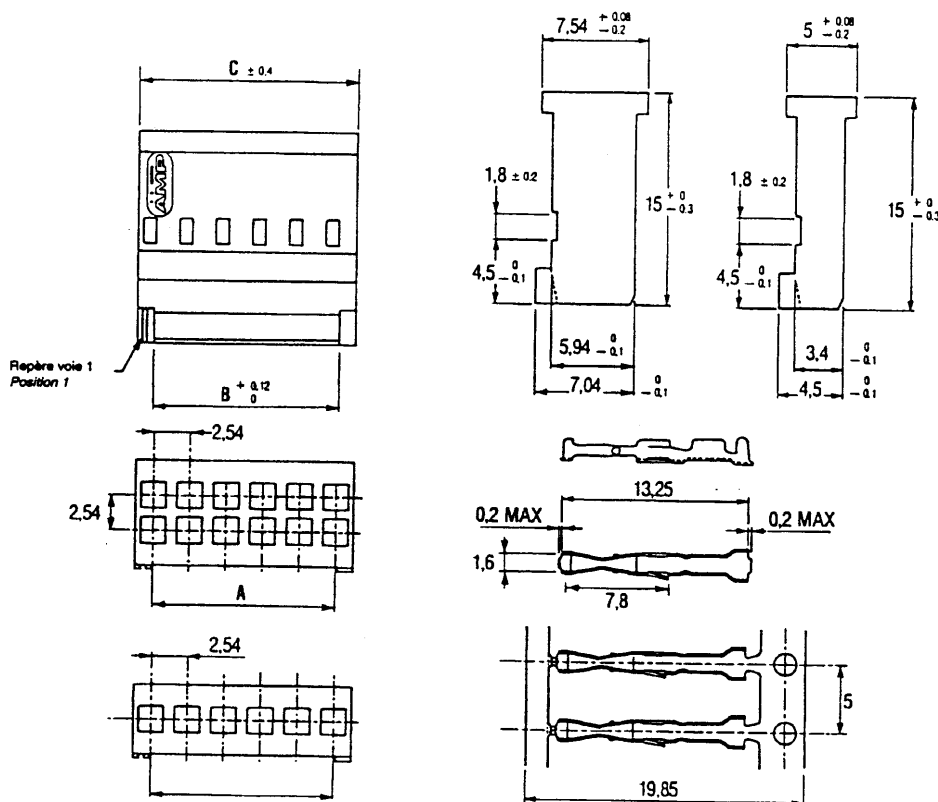

Boitiers et contacts à sertir

Housing and crimp contacts

Boitiers

Housings

Nombre de positions <i>Number of positions</i>	BOITIER SIMPLE RANGEE <i>SINGLE ROW HOUSING</i>	Nombre de positions <i>Number of positions</i>	BOITIER DOUBLE RANGEE <i>DOUBLE ROW HOUSING</i>
2	0-281 838-2	2 x 2	0-281 839-2
3	0-281 838-3	2 x 3	0-281 839-3
4	0-281 838-4	2 x 4	0-281 839-4
5	0-281 838-5	2 x 5	0-281 839-5
6	0-281 838-6	2 x 6	0-281 839-6
7	0-281 838-7	2 x 7	0-281 839-7
8	0-281 838-8	2 x 8	0-281 839-8
9	0-281 838-9	2 x 9	0-281 839-9
10	1-281 838-0	2 x 10	1-281 839-0
11	1-281 838-1	2 x 11	1-281 839-1
12	1-281 838-2	2 x 12	1-281 839-2
13	1-281 838-3	2 x 13	1-281 839-3
14	1-281 838-4	2 x 14	1-281 839-4
15	1-281 838-5	2 x 15	1-281 839-5
16	1-281 838-6	2 x 16	1-281 839-6
17	1-281 838-7	2 x 17	1-281 839-7
18	1-281 838-8	2 x 18	1-281 839-8
19	1-281 838-9	2 x 19	1-281 839-9
20	2-281 838-0	2 x 20	2-281 839-0
21	2-281 838-1	2 x 21	2-281 839-1
22	2-281 838-2	2 x 22	2-281 839-2
23	2-281 838-3	2 x 23	2-281 839-3
24	2-281 838-4	2 x 24	2-281 839-4
25	2-281 838-5	2 x 25	2-281 839-5

Contacts à sertir

Jauge AWG 28-24,
section de fil : 0,08 - 0,22 mm²,
Ø isolant : 0,8 - 1,2 mm

Crimp contacts

28-23 AWG size,
wire size : 0.08 - 0.22 mm²,
Ø insulation : 0.8 - 1.2 mm

Type <i>Type</i>	Énition <i>Finish</i>	BANDE <i>TAPE</i>	VRAC <i>LOOSE PIECE</i>
HE 140	Etamé <i>Tin-plated</i>	0-281 837-2	0-0182 734-2
HE 130	Doré <i>Gold plated</i>	0-281 837-3	0-0182 734-3

Références surlignées : versions normalisées.
Références disponibles : versions normalisées (sauf 2 x 9)
Pour la disponibilité des autres références consulter AMP

Highlighted part numbers : standard versions
Available part numbers : standard versions (except 2 x 9)
For the other part numbers availability, see AMP.

Embases mâles simple rangée

Les embases mâles sont équipées de bornes simple rangée à sorties droites ou coudées à souder sur carte 1,6 mm.
 Pour circuits épaisseur 2,4 mm et 3,2 mm consulter AMP.
 Protections latérales et encliquetage incorporé.

Matière et finitions

Isolant :
 - Polyester chargé de verre auto-extinguible UL94V0 bleu.

Contacts :
 - Bronze phosphoreux.

Finition des contacts :
 - HE 14 étamé.
 - HE 13 doré zone de contact sur sous-couche de nickel, étamé sur le reste du contact.

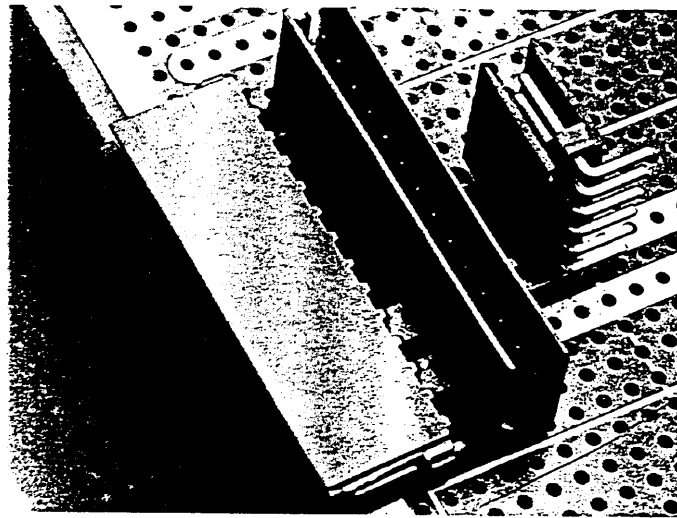

Male headers single row

These headers have single row pins with straight or 90° exits to sold on board (1.6 mm pitch).

For the circuits (2.4 mm and 3.2 mm thickness), see AMP. Pins are protected-snap in features.

Material and finish

Insulation :
 - Blue flame retardant glass filled polyester UL 94V0.

Contacts :
 - Phosphor bronze.

Finish :
 - HE 14 tin-plated
 - HE 13 selective gold plating in contact area, in nickel under plating, the remaining is tin-plated

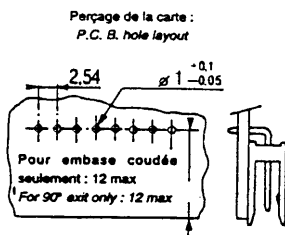
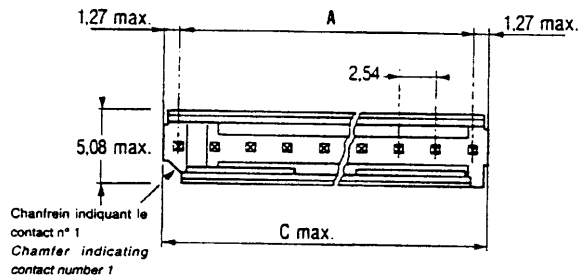
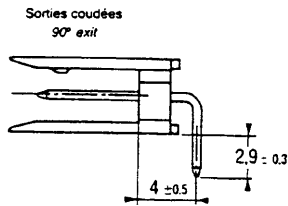
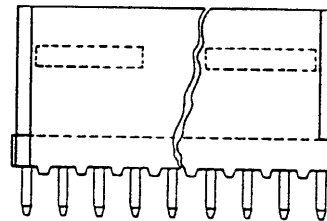
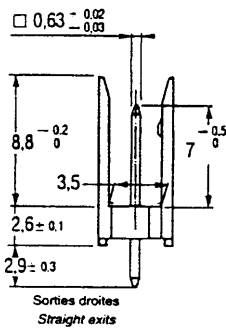

Nombre de bornes Number of contacts	Dimensions	
	A	C
2	2,54	5,08
3	5,08	7,62
4	7,62	10,16
5	10,16	12,7
6	12,7	15,24
7	15,24	17,78
8	17,78	20,32
9	20,32	22,86
10	22,86	25,40
11	25,40	27,34
12	27,94	30,48
13	30,48	33,02
14	33,02	35,56
15	35,56	38,10
16	38,10	40,64
17	40,64	43,18
18	43,18	45,72
19	45,72	48,26
20	48,26	50,88
21	50,80	53,34
22	53,34	53,88
23	55,88	58,42
24	58,42	60,96
25	60,96	63,50

Embases mâles
simple rangée

Male headers single row

Nombre de bornes <i>Number of positions</i>	HE 14 ETAME <i>HE 14 TIN PLATED</i>		VARIANTE HE 14 DORE <i>HE 14 GOLD PLATED VERSION</i>		HE 13 DORE <i>HE 13 GOLD PLATED VERSION</i>	
	Sorties droites <i>Straight exits</i>	Sorties coudées <i>90° exits</i>	Sorties droites <i>Straight exits</i>	Sorties coudées <i>90° exits</i>	Sorties droites <i>Straight</i>	Sorties coudées <i>exits90°</i>
2	0-281 695-2	0-281 698-2	0-142 776-2	0-142 777-2	0-281 696-2	0-281 699-2
3	0-281 695-3	0-281 698-3	0-142 776-3	0-142 777-3	0-281 696-3	0-281 699-3
4	0-281 695-4	0-281 698-4	0-142 776-4	0-142 777-4	0-281 696-4	0-281 699-4
5	0-281 695-5	0-281 698-5	0-142 776-3	0-142 777-5	0-281 696-5	0-281 699-5
6	0-281 695-6	0-281 698-6	0-142 776-6	0-142 777-6	0-281 696-6	0-281 699-6
7	0-281 695-7	0-281 698-7	0-142 776-7	0-142 777-7	0-281 696-7	0-281 699-7
8	0-281 695-8	0-281 698-8	0-142 776-8	0-142 777-8	0-281 696-8	0-281 699-8
9	0-281 695-9	0-281 698-9	0-142 776-9	0-142 777-9	0-281 696-9	0-281 699-9
10	1-281 695-0	1-281 698-0	1-142 776-0	1-142 777-0	1-281 696-0	1-281 699-0
11	1-281 695-1	1-281 698-1	1-142 776-1	1-142 777-1	1-281 696-1	1-281 699-1
12	1-281 695-2	1-281 698-2	1-142 776-2	1-142 777-2	1-281 696-2	1-281 699-2
13	1-281 695-3	1-281 698-3	1-142 776-3	1-142 777-3	1-281 696-3	1-281 699-3
14	1-281 695-4	1-281 698-4	1-142 776-4	1-142 777-4	1-281 696-4	1-281 699-4
15	1-281 695-5	1-281 698-5	1-142 776-5	1-142 777-5	1-281 696-5	1-281 699-5
16	1-281 695-6	1-281 698-6	1-142 776-6	1-142 777-6	1-281 696-6	1-281 699-6
17	1-281 695-7	1-281 698-7	1-142 776-7	1-142 777-7	1-281 696-7	1-281 699-7
18	1-281 695-8	1-281 698-8	1-142 776-8	1-142 777-8	1-281 696-8	1-281 699-8
19	1-281 695-9	1-281 698-9	1-142 776-9	1-142 777-9	1-281 696-9	1-281 699-9
20	2-281 695-0	2-281 698-0	2-142 776-0	2-142 777-0	2-281 696-0	2-281 699-0
21	2-281 695-1	2-281 698-1	2-142 776-1	2-142 777-1	2-281 696-1	2-281 699-1
22	2-281 695-2	2-281 698-2	2-142 776-2	2-142 777-2	2-281 696-2	2-281 699-2
23	1-281 695-3	2-281 698-3	2-142 776-3	2-142 777-3	2-281 696-3	2-281 699-3
24	1-281 695-4	2-281 698-4	2-142 776-4	2-142 777-4	2-281 696-4	2-281 699-4
25	1-281 695-5	2-281 698-5	2-142 776-5	2-142 777-5	2-281 696-5	2-281 699-5

Références soulignées : versions normalisées
 Références disponibles : versions normalisées et configurations 2 et 7 contacts.
 Pour la disponibilité des autres références, consulter AMP.

Highlighted part numbers : standard versions
 Available part numbers : standard versions and 2/7 contact configurations
 For the other part numbers availability, see AMP.

Embases mâles double rangée

Les embases mâles sont équipées de bornes double rangée à sorties droites ou coudées à souder sur carte 1,6 mm.
 Pour circuits épaisseur 2,4 mm et 3,2 mm consulter AMP.
 Protections latérales et encliquetage incorporé.

Matière et finitions

Isolant :

- Polyester chargé de verre auto-extinguible UL94V0 bleu.

Contacts :

- Bronze phosphoreux.

Finition des contacts :

- HE 14 étamé.
- HE 13 doré zone de contact sous-couche nickel, étamé sur le reste du contact.

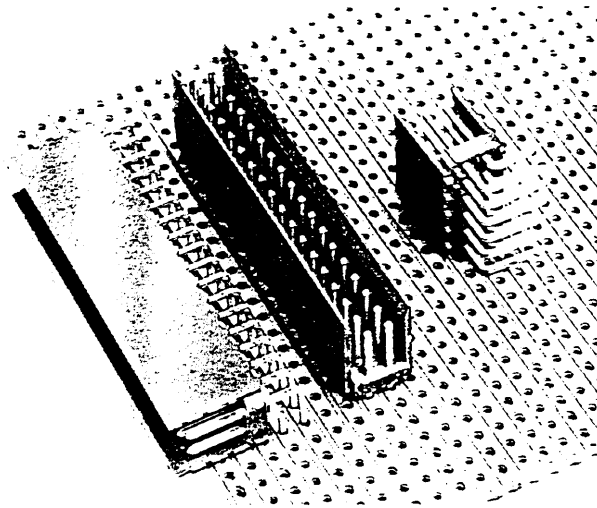

Male headers double row

The male headers are equipped with single row pins with straight or 90° exit pins to sold on board (1.6 mm thickness).

For the circuits (2.4 mm and 3.2 mm tickness), see AMP.
 Pins are protected-snap in features.

Material and finish

Insulation :

- Blue flame retardant glass filled polyester UL 94V0.

Contacts :

- Phosphor bronze.

Finish :

- HE 14 tin-plated
- HE 13 selective gold plating on contacts, nickel under plating, the remaining is tin-plated

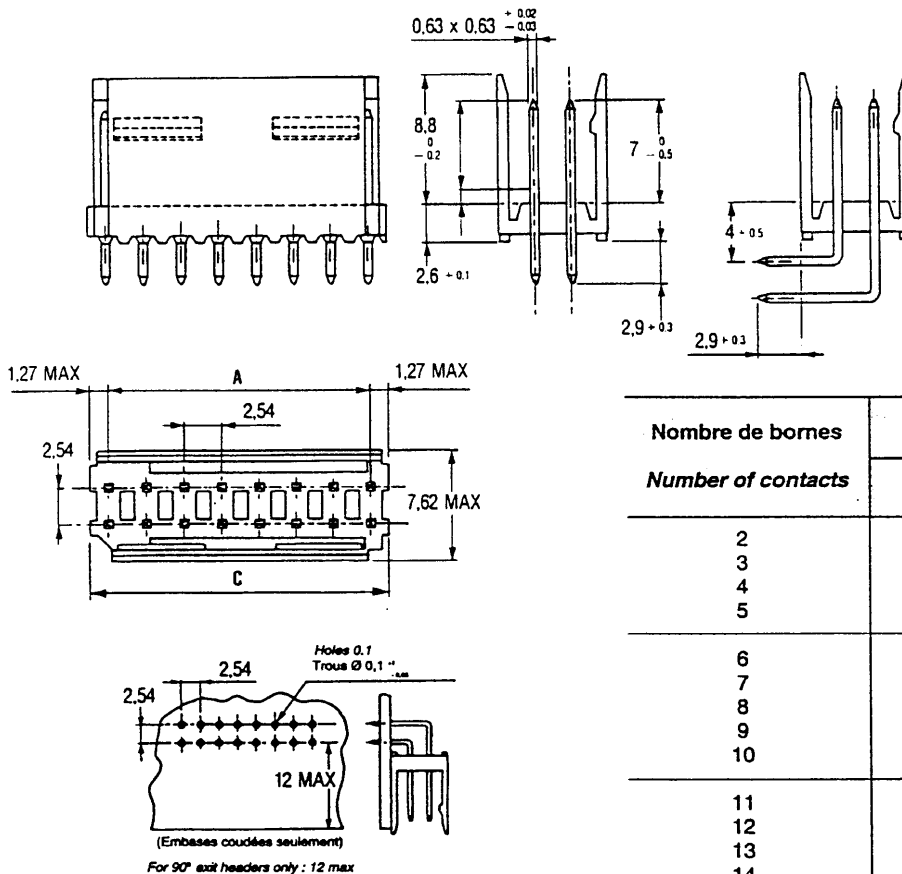

Nombre de bornes Number of contacts	Dimensions	
	A	C
2	2,54	5,08
3	5,08	7,62
4	7,62	10,16
5	10,16	12,7
6	12,7	15,24
7	15,24	17,78
8	17,78	20,32
9	20,32	22,86
10	22,86	25,40
11	25,40	27,34
12	27,94	30,48
13	30,48	33,02
14	33,02	35,56
15	35,56	38,10
16	38,10	40,64
17	40,64	43,18
18	43,18	45,72
19	45,72	48,26
20	48,26	50,88
21	50,80	53,34
22	53,34	53,88
23	55,88	58,42
24	58,42	60,96
25	60,96	63,50

Embases mâles
double rangée

Male headers double row

Nombre de bornes <i>Number of positions</i>	HE 14 ETAME HE 14 TIN PLATED		VARIANTE HE 14 DORE HE 14 GOLD PLATED VERSION		HE 13 DORE HE 13 GOLD PLATED VERSION	
	Sorties droites <i>Straight exits</i>	Sorties coudées 90° exits	Sorties droites <i>Straight exits</i>	Sorties coudées 90° exits	Sorties droites <i>Straight</i>	Sorties coudées exits90°
2 x 2	0-281 739-2	0-281 742-2	0-142 780-2	0-142 781-2	0-281 740-2	0-281 743-2
2 x 3	0-281 739-3	0-281 742-3	0-142 780-3	0-142 781-3	0-281 740-3	0-281 743-3
2 x 4	0-281 739-4	0-281 742-4	0-142 780-4	0-142 781-4	0-281 740-4	0-281 743-4
2 x 5	0-281 739-5	0-281 742-5	0-142 780-5	0-142 781-5	0-281 740-5	0-281 743-5
2 x 6	0-281 739-6	0-281 742-6	0-142 780-6	0-142 781-6	0-281 740-6	0-281 743-6
2 x 7	0-281 739-7	0-281 742-7	0-142 780-7	0-142 781-7	0-281 740-7	0-281 743-7
2 x 8	0-281 739-8	0-281 742-8	0-142 780-8	0-142 781-8	0-281 740-8	0-281 743-8
2 x 9	0-281 739-9	0-281 742-9	0-142 780-9	0-142 781-9	0-281 740-9	0-281 743-9
2 x 10	1-281 739-0	1-281 742-0	1-142 780-0	1-142 781-0	1-281 740-0	1-281 743-0
2 x 11	1-281 739-1	1-281 742-1	1-142 780-1	1-142 781-1	1-281 740-1	1-281 743-1
2 x 12	1-281 739-2	1-281 742-2	1-142 780-2	1-142 781-2	1-281 740-2	1-281 743-2
2 x 13	1-281 739-3	1-281 742-3	1-142 780-3	1-142 781-3	1-281 740-3	1-281 743-3
2 x 14	1-281 739-4	1-281 742-4	1-142 780-4	1-142 781-4	1-281 740-4	1-281 743-4
2 x 15	1-281 739-5	1-281 742-5	1-142 780-5	1-142 781-5	1-281 740-5	1-281 743-5
2 x 16	1-281 739-6	1-281 742-6	1-142 780-6	1-142 781-6	1-281 740-6	1-281 743-6
2 x 17	1-281 739-7	1-281 742-7	1-142 780-7	1-142 781-7	1-281 740-7	1-281 743-7
2 x 18	1-281 739-8	1-281 742-8	1-142 780-8	1-142 781-8	1-281 740-8	1-281 743-8
2 x 19	1-281 739-9	1-281 742-9	1-142 780-9	1-142 781-9	1-281 740-9	1-281 743-9
2 x 20	2-281 739-0	2-281 742-0	2-142 780-0	2-142 781-0	2-281 740-0	2-281 743-0
2 x 21	2-281 739-1	2-281 742-1	2-142 780-1	2-142 781-1	2-281 740-1	2-281 743-1
2 x 22	2-281 739-2	2-281 742-2	2-142 780-2	2-142 781-2	2-281 740-2	2-281 743-2
2 x 23	2-281 739-3	2-281 742-3	2-142 780-3	2-142 781-3	2-281 740-3	2-281 743-3
2 x 24	2-281 739-4	2-281 742-4	2-142 780-4	2-142 781-4	2-281 740-4	2-281 743-4
2 x 25	2-281 739-5	2-281 742-5	2-142 780-5	2-142 781-5	2-281 740-5	2-281 743-5

Référence soulignées : versions normalisées
 Références disponibles : versions normalisées (sauf 2 x 9)
 et configurations 2 x 2 contacts.
 Pour la disponibilité des autres références, consulter AMP.

Highlighted part numbers : standard versions
 Available part numbers : standard versions (except 2 x 9)
 and 2 x 2 contact configurations
 For the other part numbers availability, see AMP.

Outillage d'application pour câblage des fiches femelles CAD 90°

1 - Raccordement sur fils discrets

Pistolet manuel avec dispositif d'indexage automatique pour le raccordement en extrémité de câble.
Tête d'application démontable

Référence kit complet :
0-734 041-1

Composants séparés :
0-734 030-1 : Boîte de rangement
0-734 040-1 : Tête d'application CAD 90°
0-169 756-1 : Poignée de base



Application tooling for in line IDC plugs

1 - Termination on discrete wires

Manual pistol with automatic indexing device for end cable termination.

Removable application head
Tool kit : Part No 0-734 041-1

Components :
0-734 030-1 : Dispenser box
0-734 040-1 : Application head 90° IDC
0-169 756-1 : Basic handle

Outil manuel de raccordement pour petites interventions :
0-944 788-1



Manual termination tool for a few operations :
0-944 788-1

Pistolet manuel renforcé avec :

- dispositif d'indexage automatique,
- maintien mécanique et transfert du fil,
- dispositif de coupe automatique du fil à longueur.

Référence : 0-945 419-1
Fixation pour établi avec adaptateur : 0-870 089-1

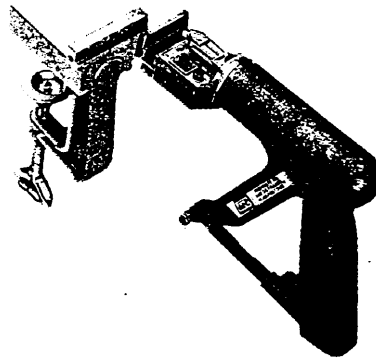

Manual heavy duty pistol including :

- automatic indexing device
- mechanical retention and wire transport,
- wire-length automatic cutoff device

Part No 0-945 419-1
Bench hold-down with adaptor : 0-870 08911

Presse électrique d'établi avec rail d'approvisionnement des connecteurs et dispositif d'indexage.

Pour le raccordement des fils discrets.

Réf. Presse équipée :
0-945 440-1

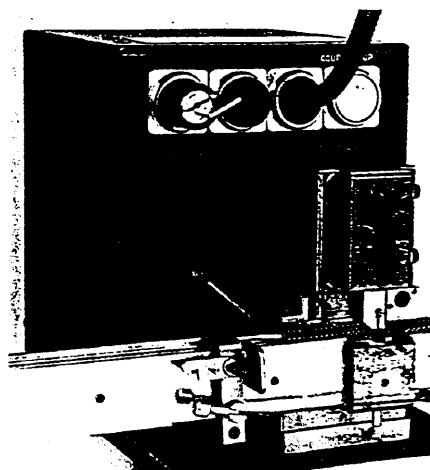

Electrical bench press with a connector supply rail and an indexing device.

For discrete wire termination.

Equipped Press :
Part No 0-945 440-1

**2 - Raccordement simultané
sur câble en nappe et fils
discrets**

Une matrice permet le raccordement simultané en une opération de tous les contacts sur câble en nappe au pas de 2,54 mm suivant norme, ou sur fils discrets.

Référence : 0-944 872-1

La matrice doit être montée sur une presse manuelle ou pneumatique du commerce ou sur les presses AMP suivantes :

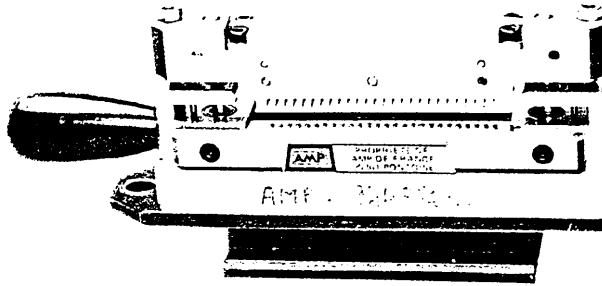

**2 - A comb is designed for
mass termination**

Of all the contacts on ribbon cables (2.54 mm pitch acc. standard) or on discrete wires in a single operation.

Part No. : 0-944 872-1

The comb can be adapted on any manual or pneumatic press from vendors or on the following AMP presses :

**Presse manuelle :
0-091 085-2**

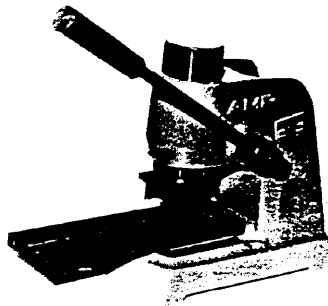

**Manual Press :
0-091 085-2**

**Matrice d'insertion pour le
raccordement simultané des
contacts auto-dénudants.**

**Insertion device for mass
termination of insulation
displacement contacts.**

**Presse pneumatique :
0-091 112-3**

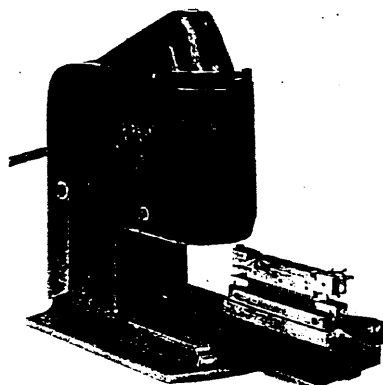

**Pneumatic Press :
0-091 112-3**

Outillage d'application pour câblage des fiches femelles CAD 180°

1 - Raccordement fil à fil sur fils discrets

Connecteurs simple et double rangée

Pistolet manuel avec dispositif d'indexage automatique pour le raccordement en extrémité de câble.

Tête d'application démontable.
Référence kit complet :
0-734 043-1

Composants séparés :

0-734 030-1 : Boîte de rangement
0-734 042-1 : Tête d'application CAD 180°
0-169 756-1 : Poignée de base

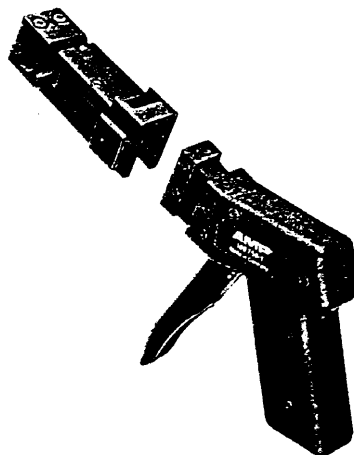

Application tooling for 180° in line IDC plugs

1 - Termination on discrete wires

Single and double row connectors

Manual pistol with automatic indexing device for end cable termination.

Removable application head
Tool kit : Part No 0-734 041-1

Components :

0-734 030-1 : Dispenser box
0-734 040-1 : Application head 180° IDC
0-169 756-1 : Basic handle

Pistolet manuel renforcé avec :

- dispositif d'indexage automatique,
- maintien mécanique et transfert du fil,
- dispositif de coupe automatique du fil à longueur.

Référence : 0-946 807-1
Fixation pour établi avec adaptateur : 0-870 089-1

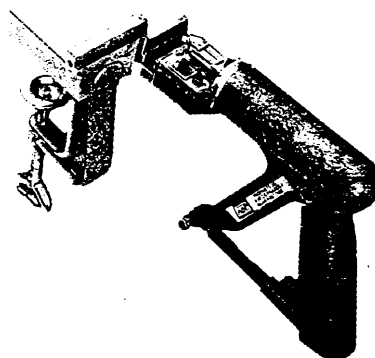

Manual heavy duty pistol including :

- automatic indexing device
- mechanical retention and wire transport
- wire-length automatic cutoff device

Part No 0-945 419-1
Bench hold-down with adaptor : 0-870 089-1

Connecteurs simple rangée

Presse électrique d'établi avec rail d'approvisionnement des connecteurs et dispositif d'indexage.
Pour le raccordement des fils discrets.

Réf. Presse équipée :
0-947 554-1

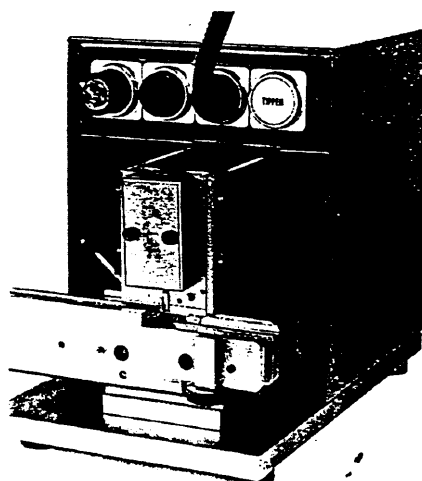

Single row connectors

Electrical bench press with a connector supply rail and an indexing device.
For discrete wire termination.

Equipped Press :
Part No 0-947 554-1

**Outillage d'application
pour câblage des fiches
CAD 180° (suite)**

**2 - Raccordement sur fils
discrets par paires pour
connecteurs double
rangée**

Machine semi-automatique de câblage MT-MATIC. Avec dispositif d'indexage automatique pour raccordement simultané de 2 fils apairés. Machine électrique d'établi recommandée pour le câblage en série de cordons gainés. Référence : 0-946 859-1.

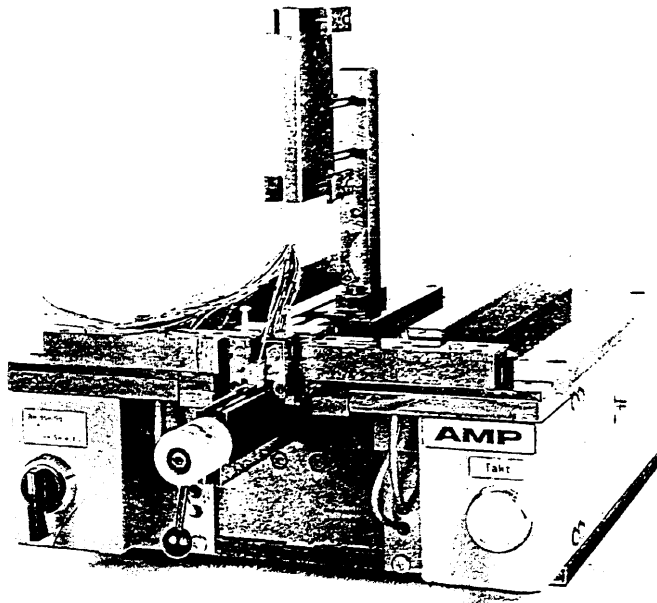

**Application tooling for 180°
in line IDC plugs
(continued)**

**2 - Paired-termination on
discrete wires for double
row connectors**

MT-MATIC semi-automatic wiring machine
With automatic indexing device for two-pair wire mass termination
Recommended electrical bench machine for wiring of cables (large quantities).
Part No. 0-946 859-1

**3 - Raccordement simultané
sur câble nappe et fils
discrets**

Un plateau permet le raccordement simultané en une opération de tous les contacts sur câble en nappe au pas de 2,54 mm suivant norme, ou sur fils discrets. Pour connecteurs simple et double rangée 180°.

Référence du plateau :
0-947 572-1

Ce plateau doit être monté sur une presse manuelle ou pneumatique AMP.

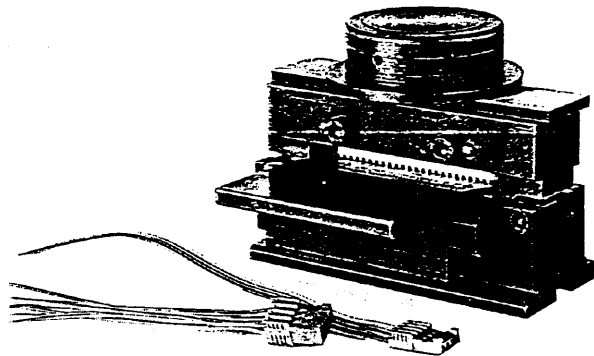

**3 - Mass termination on
ribbon cables and
discrete wires**

A tool is designed for mass termination of all the contacts on ribbon cables (2.54 mm pitch acc. standard) or on discrete wires in a single operation. For 180° simple ou double row connectors. Tool :

Part No 0-947 572-1

This tool is to be mounted on an AMP manual or pneumatic press.

Presse manuelle :
0-091 085-2

Presse pneumatique :
0-091 112-3

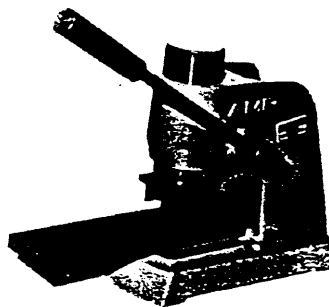
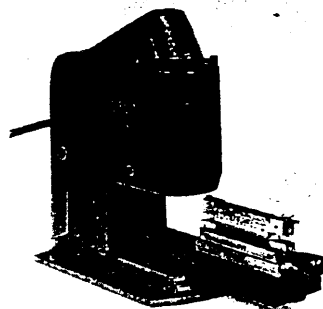

Manual press :
0-091 085-2

Pneumatic press :
0-091 112-3

**Outillage d'application
pour câblage des fiches
CAD 180° (suite)**

**4 - Outillage de préparation
des câbles en nappe au
pas de 2,54 mm**

Outil complet : 0-059 834-1
Permet la réalisation de fenêtres
dans l'isolant :

- en milieu de câble pour connecteurs CAD 90°
- et en extrémité de câble pour connecteurs CAD 90° et pour connecteurs CAD 180°.

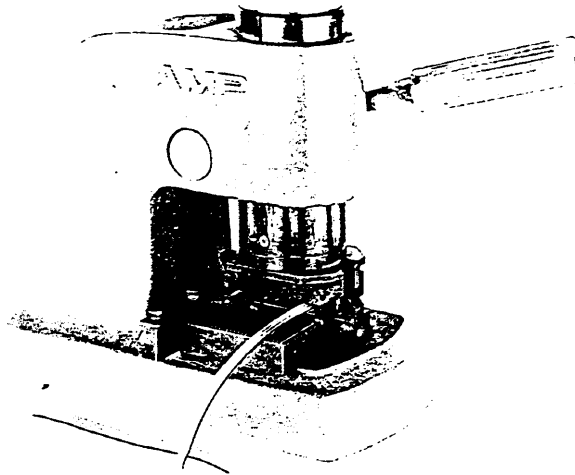

**Application tooling for 180°
in line IDC plugs
(continued)**

**4 - Preparation tooling of
ribbon cable (2.54 mm
pitch)**

*Tool Kit : 0-059 834-1
For making windows in
insulation :*

- in the middle of the cable for 90° IDC cables
- at cable end for 90° ID connectors and 180° ID connectors.

Outillage d'application
pour HE -14 HE-13 à sertir

Pince de sertissage pour
contacts en vrac.
Réf. : 0-947 679-1

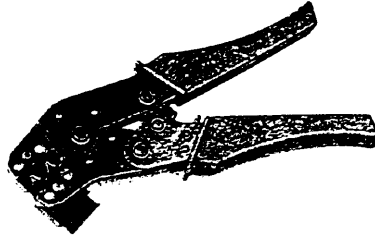

Application tooling for
HE -14 HE-13 crimp
contacts

Crimping hand tool for loose-
piece contacts
Part No : 0-0947 679-1

Presse électrique à sertir UK
Pour sertissage des contacts
HE 14/HE 13 en bande.

Cette presse est équipée d'un
mini applicateur.
Réf. du mini-applicateur :
4-482 422-0

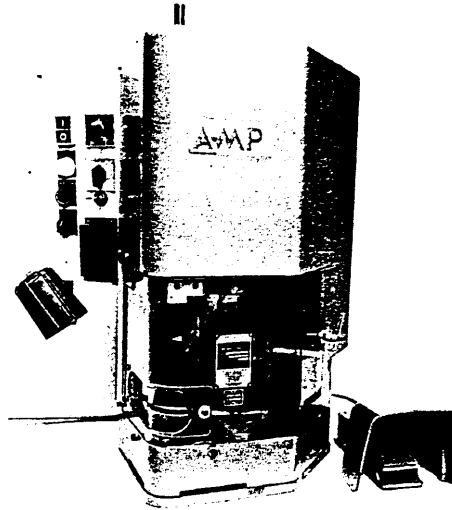

UK Crimping Electric Press
For crimping HE 14/HE 13
contacts on tape

This press is equipped with a
mini-applicator.
Mini-applicator :
Part No 4-482422-0

Presse pneumatique à
dénuder et à sertir type DS3
Réf. : 0-484 584-4

Avec applicateur.
Réf. : 0-484 781-2.

Pour sertissage des contacts
HE 14/HE 13 en bande.

Longueur de dénudage :
12 mm maxi.

Capacité de sertissage :
2.000 à 3.000 contacts/heure.

Sections de fil admissible :
0,08 mm² à 1,2 mm².

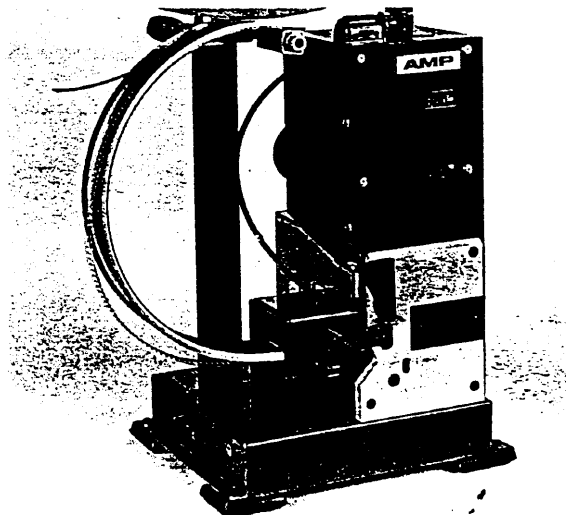

Stripping and Crimping
Pneumatic Press DS3 Type
Part No 0-484 584-4

With applicator.
Part No 0-484 781-2

For crimping HE 14/HE 13
contacts on tape

Stripping Length :
12 mm max

Crimping Capacity :
2 000 to 3 000 contacts/hour

Wire range :
0.08 mm² to 1.2 mm²

Machine automatique de câblage

AMP 1er constructeur mondial de machines automatiques et/ou semi-automatiques dans le domaine de la connectique possède la gamme répondant le mieux aux divers niveaux de besoins exprimés par les utilisateurs.
Nous consulter pour l'examen de vos applications.

Presse AMP K 100 F

Equipée d'un poste pour le câblage de connecteurs auto-dénudants.
Convient aussi pour le sertissage de contacts à une ou deux extrémités de faisceaux en fils discrets.

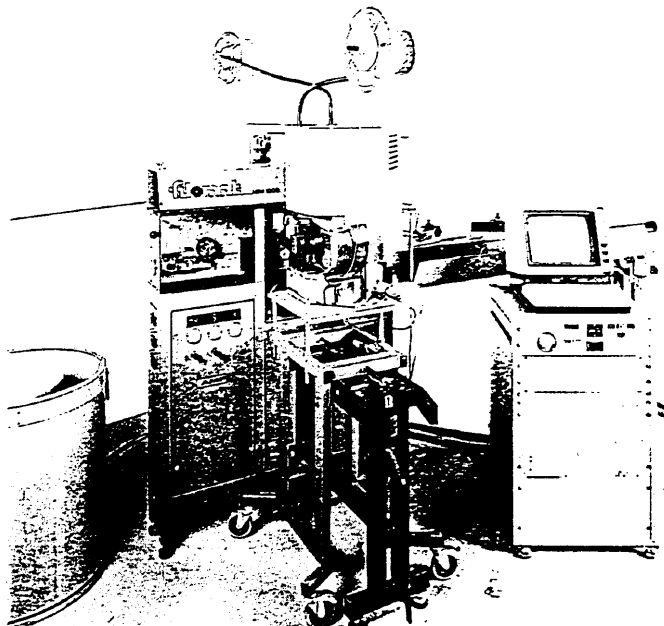

Automatic wiring machine

First worldwide automatic and/or semi-automatic machine manufacturer in connection technology, AMP offers the range of products that best meets the user requirements. For your application study, see AMP.

AMP K 100 F Press

Equipped for insulation displacement connector wiring.

Also suitable for crimp contacts at one or two ends, for harnesses made with discrete wires.

Machine UCM

Cette unité de câblage de modules réalise l'application automatique de connecteurs auto-dénudants sur des faisceaux en une ou deux extrémités.
Convient pour faisceaux en fils discrets ou en câble nappe 2,54 mm.



UCM Machines

This wiring unit of modules automatically applies insulation displacement connectors at one end or both ends of the harnesses.

Suitable for harnesses with discrete wires or ribbon cables, 2.54 mm pitch.

Référence Part Number	Page Page	Référence Part Number	Page Page	Référence Part Number	Page Page	Référence Part Number	Page Page
-059 834-	18	-281 715-	5	-281 786-	7	-734 042-	17
-091 085-	16-18	-281 739-	15	-281 787-	7	-734 043-	17
-091 112-	16-18	-281 740-	15	-281 789-	9	-870 089-	16-17
-169 756-	16-17	-281 742-	15	-281 790-	9	-944 748-	16
-182 734-	11	-281 743-	15	-281 792-	9	-944 872-	16
-281 695-	13	-281 762-	5	-281 793-	9	-945 419-	16
-281 696-	13	-281 763-	5	-281 837-	11	-945 440-	16
-281 698-	13	-281 764-	5	-281 838-	11	-946 311-	16
-281 699-	13	-281 769-	7	-281 839-	11	-946 807-	17
-281 708-	5	-281 770-	7	-482 422-	19	-946 859-	17
-281 709-	5	-281 771-	9	-484 584-	19	-947 554-	17
-281 711-	5	-281 772-	9	-484 781-	19	-947 572-	18
-281 712-	5	-281 783-	7	-734 030-	16-17	-947 678-	19
-281 714-	5	-281 784-	7	-734 040-	16		

AMP

ARGENTINA

AMP S.A. Argentina
4 de Febrero, 76
1651 Villa San Andres
Buenos Aires
Argentina
Phone: (01) 752-46-12, 752-09-44
Telex: 26107
Fax: (01) 112837

AUSTRALIA

Australian AMP Pty. Limited
Hudson Avenue
Castle Hill (Sydney) N.S.W. 2154
Australia
Postbox 557
Castle Hill
Phone: (02) 680-3377
Telex: AA 122195
Fax: (02) 6346188
Cable: AMPAUST (Sydney)

AUSTRIA

AMP Österreich Ges. m.b.H.
Pilzgasse 31
Postbox 52
A-1211 Wien
Austria
Phone: (02 22) 277 97-0*
Telex: 131246
Fax: (02 22) 270 26 61

BELGIUM

AMP Belgium
Branch of AMP Holland B.V.
Bedrijfspark Keiberg
Excelsiorlaan 5
B-1930 Zaventem
Belgium
Phone: (02) 7192511
Telex: 22658
Fax: (02) 7254928

BRAZIL

AMP do Brasil Ltda.
Rua Ado Benatti 53
CEP 05037-010 São Paulo
Postbox 676
CEP 01059-970 São Paulo S.P.
Brazil
Phone: (011) 864-3311
Telex: 1183507 AMPB BR
Fax: (011) 650397

CANADA

AMP of Canada Ltd.
20 Esna Park Drive
Markham Ontario L3R 1E1
Canada
Phone: (416) 4956222
Telex: 216986815

DENMARK

AMP Danmark
Gunnar Clausens Vej 36
Postbox 2211
DK-8260 Viby J
Denmark
Phone: (86) 2955055
Telex: 68600
Fax: (86) 295133

FINLAND

AMP Finland Oy
Valimotie 1 A, 4 krs.
Postbox 79
SF-00380 Helsinki
Finland
Phone: (0) 556533
Telex: 12-2496 AMPFI
Fax: (0) 555009

FRANCE

AMP de France
Z.I. rue AMPère
BP 39
95301 Cergy-Pontoise Cedex
France
Phone: (1) 34 20 88 88
Telex: 608205 F AMPFRA
Fax: (1) 34 20 86 00

GERMANY

AMP Deutschland GmbH
AMPèrestraße 7-11
D-6070 Langen bei Ffm.
West-Germany
Phone: (0 6103) 709-0
Telex: 415043 AMPLA
Fax: (0 6103) 709 223

GREAT BRITAIN

AMP of Great Britain Limited
Merrion Avenue
Stanmore, Middlesex
England
Phone: (081) 954-2356
Telex: 929547
Fax: (081) 954-6234

HONG KONG

AMP Products Pacific Ltd.
Room 1301, Ocean Centre
5 Canton Road
Tsimshatsui
Kowloon
Hong Kong
Phone: (03) 735 1628
Telex: 37455 AMPHK HX
Fax: (03) 735 0243

IRELAND

AMP Ireland Limited
65 Broomhill Road
Tallaght Industrial Estate
Tallaght Co.
Dublin, Ireland
Phone: (01) 517333/517102
Telex: 85292211 AMP EI
Fax: (01) 527685.

ITALY

AMP Italia S.p.A.
Via Fratelli Cervi 15
10093-Collegno (Torino), Italy
Phone: (011) 71731
Telex: 210250 AMPITA
Fax: (011) 403 1116

JAPAN

AMP (Japan) Ltd.
87 Hisamoto, Takatsu-Ku
Kawasaki-Shi, Kanagawa 213
Phone: 044-844-8074
Telex: J 47787 AMPNIHON
Fax: 044-812-3204

KOREA

AMP Korea Ltd.
11th Floor,
Samho Company Ltd. Building
275-6, Yangjae-Dong, Sucho-Ku,
Seoul, Korea 137-130
Phone: (02) 589-0535
Fax: (02) 589-0524

MEXICO

AMP de Mexico S.A.
Alfredo Nobel No. 28
Fracc La Loma
54060 Tlalnepantla
Edo. de Mexico
Mexico
Phone: (525) 398-7611
Telex: 1773126
Fax: (525) 398-7964

NETHERLANDS

AMP Holland B.V.
Rietveldenweg 32
Postbox 288
5201 AG 's-Hertogenbosch
The Netherlands
Phone: (073) 200911
Telex: 50150 AMPNETH
Fax: (073) 212365

NEW ZEALAND

New Zealand AMP Ltd.
Postbox 59-121
Mangere Bridge
Auckland 6, New Zealand
Phone: (09) 644 580
Telex: 60034
Fax: (09) 644 586

NORWAY

AMP Norge A/S
Rudsletta 97, Postbox 84
N-1351 Rud, Norway
Phone: (02) 135080
Telex: 19827
Fax: (02) 136998
Cable: AMPN

PORTUGAL

AMP Portugal
Av. da Republica Lote C-1 (Traseiras)
Buraca-2700-Amadora
Phone: (1) 901543
(1) 901917
Telex: 61156
Fax: (1) 978451

SINGAPORE

AMP Singapore Pte. Ltd.
26 Ang Mo Kio, Industrial Park 2
Singapore 2056
Phone: 482-0311
Telex: RS 26651 AMPORE
Fax: 482-1012

SPAIN

AMP Española S.A.
Apartado de Correos 5294
Muntaner 249-5 A
08021 Barcelona, Spain
Phone: (03) 2008466
Telex: 53034
Fax: (03) 2017879
Cable: AMPES (Barcelona)

SWEDEN

AMP Svenska AB
Datavägen 5, Jakobsberg
Postbox 512
S-17526 Järfälla, Sweden
Phone: 46 8 580 833 00
Telex: 10985
Fax: 46 8 580 194 70
Cable: AMPSCAS

SWITZERLAND

AMP (Schweiz) A.G.
AMPèrestrasse 3
CH-9323 Steinach SG
Phone: (071) 470707
Telex: 881791
Fax: (071) 470347

TAIWAN

AMP Taiwan B.V.
Room 1404, Lotus Building
No. 136, Jen Ai Road
Section 3, Taipei
Taiwan, Republic of China
Phone: (02) 7044815
Telex: 28454 AMPBV
Fax: (02) 7044940

U.S.A.

AMP Incorporated
499 Eisenhower Boulevard
Harrisburg, Pennsylvania 17105
Phone: 717-564-0100
TWX: 510-657-4110