

MODU II SHROUDED POSTS

MODU II Stiftleiste

SINGLE ROW 3 TO 50 POS.
Einreihig 3 bis 50 pol.

DOUBLE ROW 2x3 TO 2x50 POS.
Zweireihig 2x3 bis 2x50 pol.

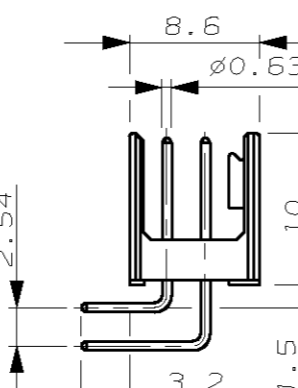
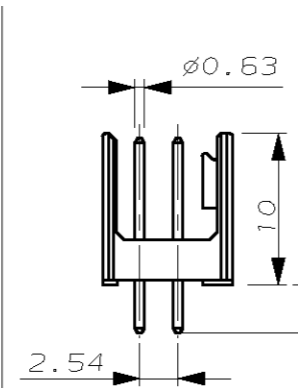
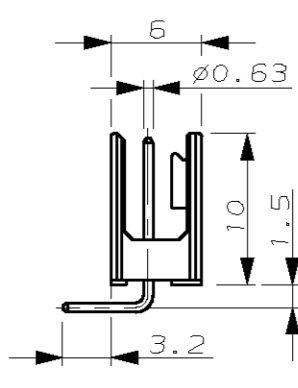
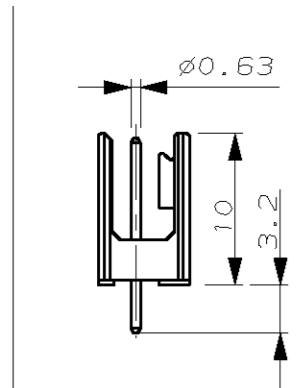
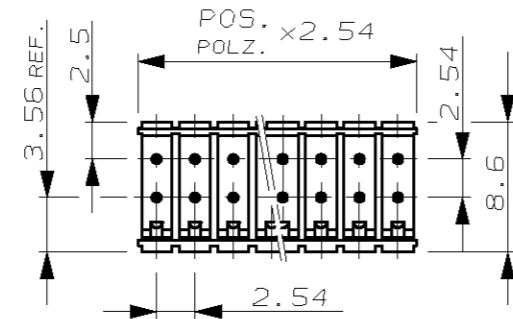
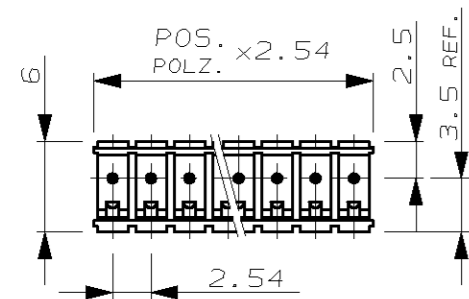

NICHT VERMASSTE KANTEN
SIND NICHT MAßSTÄBLICH

ÄNDERUNGEN DIE DEM TECH-
NISCHEN FORTSCHRITT DIENEN,
BEHALTEN WIR UNS VOR

ZEICHNUNG GESCHÜTZT DURCH
©COPYRIGHT 1985
AMP DEUTSCHLAND GMBH
ALLE RECHTE VORBEHALTEN

REV.	ÄNDERUNG	DATUM	NAME
Q	BLATT 2 HINZU GRÖßE B	27.09.85	SCHAARSCHM.
R	UNTERNICKELUNG BEI Δ HINZU	16.10.87	ATZMANN
S	827 295-2 HINZU	28.08.89	SCHAARSCHM.
T	POLYESTER 15 GV	01.03.90	MÜLLER
U	CAD-NEUERSTELLUNG	25.02.92	A.HO
V	ZEICHN.-NR. WAR 826 467 BIS 826 470	15.10.92	A.HO
VI	POLARISATIONSGEÄNDERT	26.04.94	F.RDT
W	MATERIAL STIFTGEH. WAR POLYCARBONAT-GV PLATING IM BEREICH "F" WAR 0.8µm Au ÜBER 1.27µm Ni	08.03.95	A.HO
W1	ENGLISCHE ÜBERSETZUNG HINZUGEFÜGT	07.04.98	A.ZITZ
W2	Kontaktoberfläche modifiziert	12.06.99	A.ZITZ
W3	Bez. der Kontaktoberfl. angepaßt	27-OCT-99	A.ZITZ
W4	MODU IV REC. HOUSING SINGLE ROW -2 ADDED	05-APR-05	HESS

RETENTION PLUG

Rastgabel

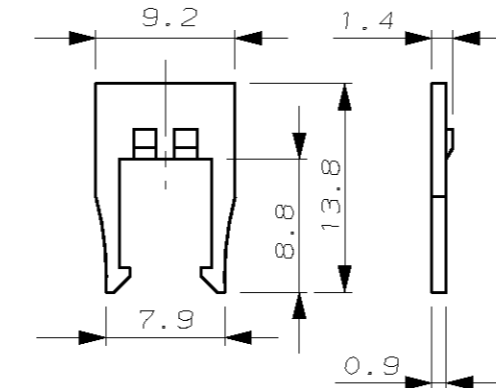

RETENTION PLUG WITH STRAIN RELIEF

Rastgabel mit Zugentlastung

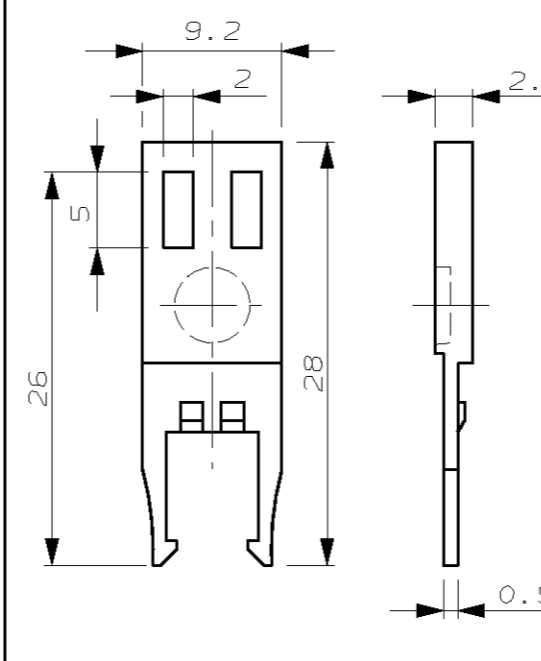

KEYING PLUG

Kodierstift

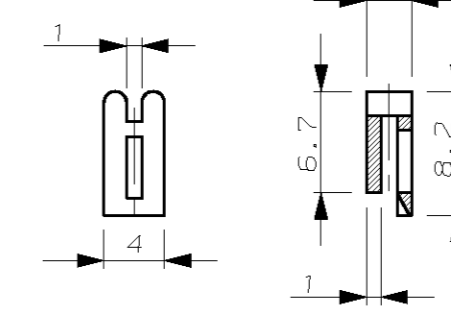

KEYING BLOCK

Kodierblock

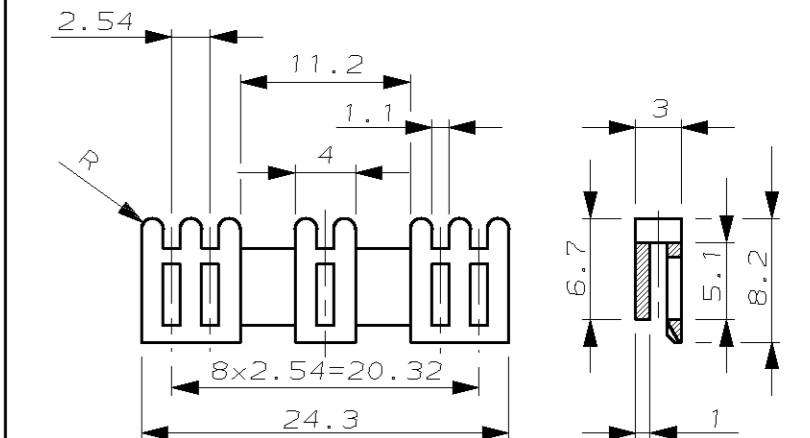

POS.	PART NUMBERS	PART NUMBERS	POS.	PART NUMBERS	PART NUMBERS	PART NUMBERS	COLOUR	PART NUMBERS	COLOUR	PART NUMBERS	COLOUR	PART NUMBERS	COLOUR
3 (2) TO 50	Δ 826 467-3 BIS 5-826 467-0	Δ 826 468-3 BIS 5-826 468-0	2x3 TO 2x50	Δ 826 469-3 BIS 5-826 469-0	Δ 826 470-2 BIS 5-826 470-0	926 477-1	BLACK	926 478-1	BLACK	926 498-1	BLACK	927 607-1	BLACK
	Δ 827 295-2 BIS 5-827 295-0	Δ 827 296-3 BIS 5-827 296-0		Δ 827 297-3 BIS 5-827 297-0	Δ 827 298-3 BIS 5-827 298-0	926 477-2	GREEN	926 478-2	GREEN	926 498-2	GREEN	927 607-2	GREEN
						926 477-3	RED	926 478-3	RED	926 498-3	RED	927 607-3	RED

MODU IV RECEPTACLE HOUSING

MODU IV Buchsengehäuse

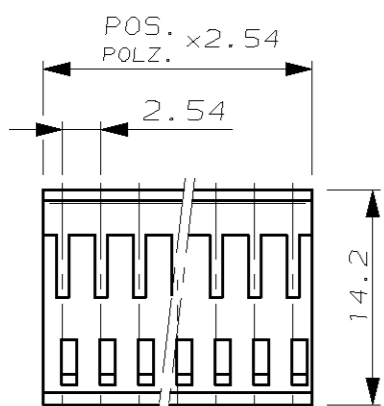

SINGLE ROW
2 TO 36 POS.
Einreihig
2 bis 36 polig.

DOUBLE ROW
2x2 TO 2x36 POS.
Zweireihig
2x2 bis 2x36 polig

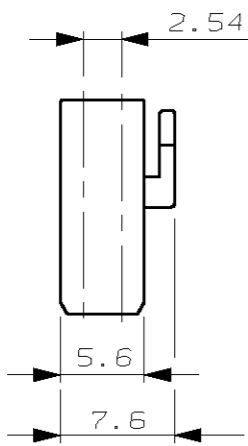
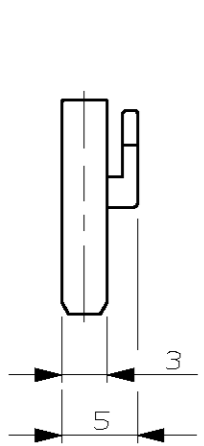

FFC HOUSING

FFC Gehäuse

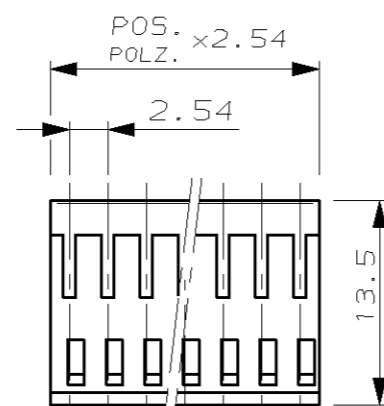

DOUBLE ROW
2x3 TO 2x13 POS.
Zweireihig
2x3 bis 2x13 polig

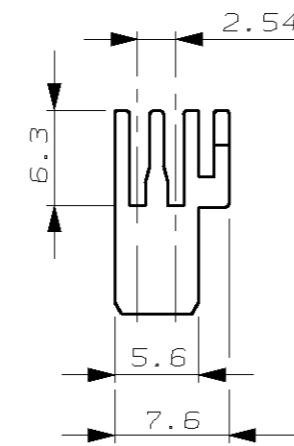

ASSEMBLED COMPONENTS

(FOR EXAMPLE)
Anwendungsbeispiel

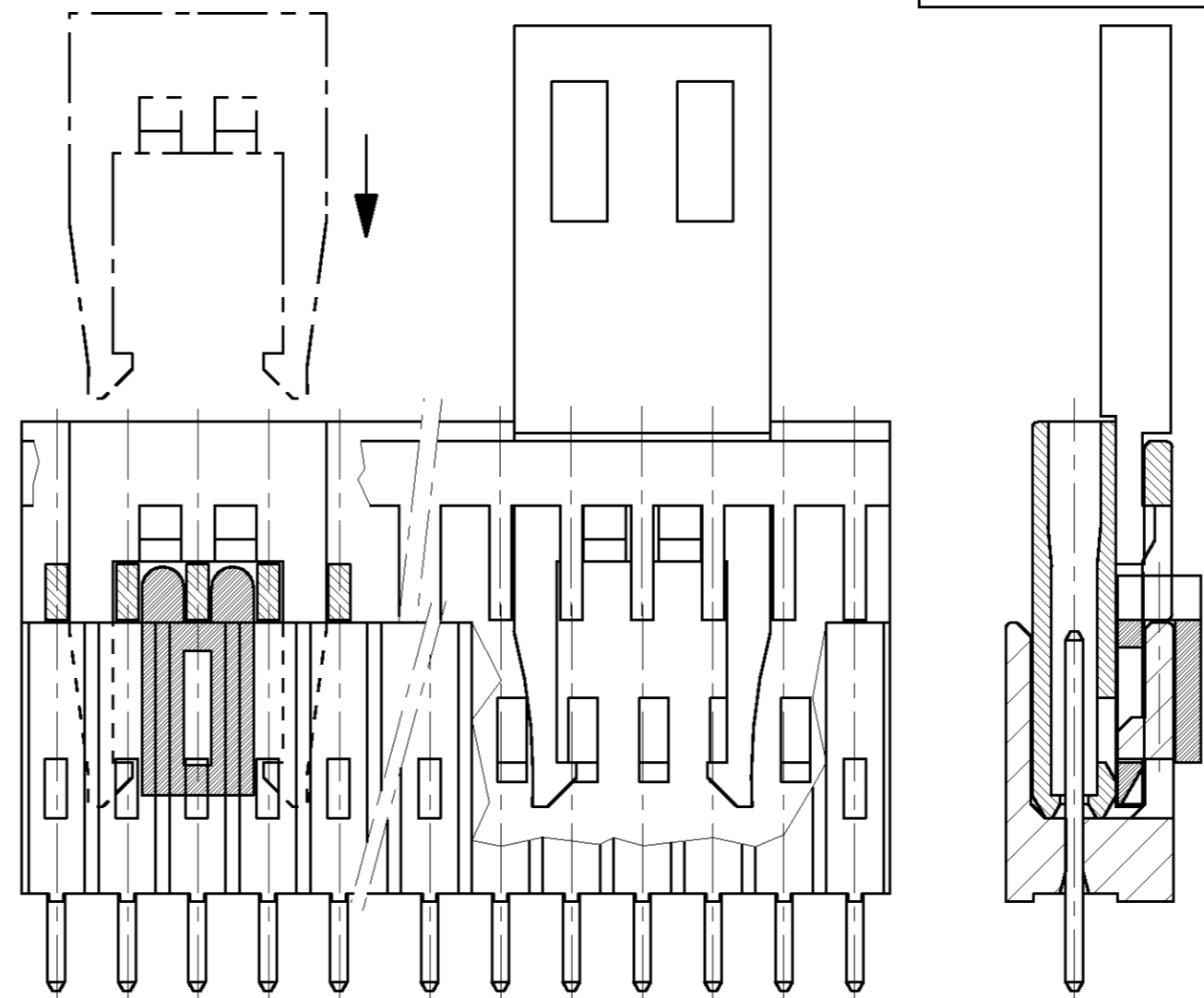

- 1 CONTACTPIN/Kontaktstift: CuZn
PLATING MATING AREA:
0.1µm Au OVER 0.7µm Pd-ALLOY OVER 1,27µm Ni
Oberfläche Steckbereich:
0,1µm Au über 0,7µm Pd-Legierung über 1,27µm Ni
SOLDER SIDE: 2.0µm Sn OVER 1.27µm Ni
Lötseite: 2,0µm Sn über 1,27µm Ni
- 2 CONTACTPIN/Kontaktstift: CuSn
PRE TIN PLATED MIN. 2.0µm Sn OVER 1.27µm Ni (PIN TIPS BLANK)
Vorverzinnt min. 2.0µm Sn über 1.27µm Ni (Stiftspitzen blank)

- MATERIAL:
- PIN HEADER Stiftgehäuse PCT-GV BLACK/schwarz
 - RECEPTACLE HOUSING Buchsengehäuse PBT-GV BLACK/schwarz
 - RETENTION PLUGS Rastgabeln PC-GV
 - KEYING PLUG AND BLOCK Kodierstift, -block PA 6.6 GV
 - FFC HOUSING FFC Gehäuse PBT-GV BLACK/schwarz

CAD-ORIGINAL
ZEICHNUNG NICHT ÄNDERN

LÖC
AI
DIST
I

WAR NR.

POS.	PART NUMBERS	POS.	PART NUMBERS	POS.	PART NUMBERS
2 TO 36	926 475-2 3-926 475-6	2x2 TO 2x36	926 476-2 3-926 476-6	2x3 TO 2x13	927 009-3 1-927 009-3

ZEICHNUNG GÜLTIG AB Kw.11/95

AMP | AMP DEUTSCHLAND G.m.b.H.
Langen b.Ffm., West Germany

BENENNUNG
AMP MODU II / AMP MODU IV

NOT the LATEST REVISION

NICHT TOLERIERTE MASSE ± 0.2mm
FORMAT A2
ZEICHNUNGS-NR. 826467

MASSTAB 2:1
BLATT 1 VON 2
REV. W4

GEZ. A.HO 08.03.85
GEPR. M.SCHAARSCHMIDT 02.05.85

4

3

2

1

NICHT VERMASSTE KANTEN
SIND NICHT MAßSTÄBLICH

ÄNDERUNGEN DIE DEM TECH-
NISCHEN FORTSCHRITT DIENEN,
BEHALTEN WIR UNS VOR

ZEICHNUNG GESCHÜTZT DURCH
©COPYRIGHT 1985
AMP DEUTSCHLAND GMBH
ALLE RECHTE VORBEHALTEN

REV.	ÄNDERUNG	DATUM	NAME
-	-	-	-

NUMMER 826 467

VERWENDET FÜR -

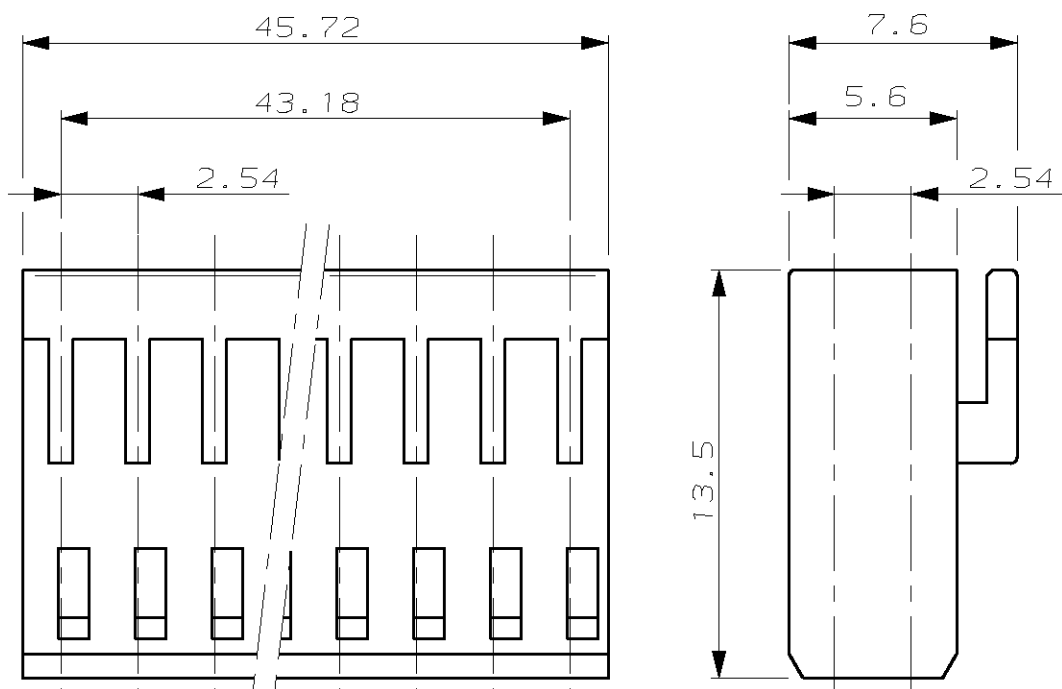

PN 6-926476-8
2x18 POS. AMPMODU IV RECEPTACLE HOUSING
2x18 POL. AMPMODU IV BUCHSENGEHÄUSE

PACKAGING Verpackung

PART NUMBER 5-8264667-3 INCLUDING 75 PCS. OF PN 826467-3
PACKED IN PLASTIC BOX (78mm x 78mm x 45mm)
FOR AMP-HARRISBURG ONLY

Bestell- Nummer 5-826467-3 enthält 75 Stk. PN 826467-3
verpackt in Kunststoffschachtel (78mm x 78mm x 45mm)
nur für AMP-Harrisburg

CAD-ORIGINAL
ZEICHNUNG NICHT ÄNDERN

LOC
AI
DIST
-

WAR NR. -
PASSEND ZU -

						ZEICHNUNG GÜLTIG AB K.W.11/95		
						AMP DEUTSCHLAND G.m.b.H. Langen b.Ffm., West Germany		
						BENENNUNG		
						AMPMODU II/AMPMODU IV SPECIAL PERFORMANCE SONDERAUSFÜHRUNG		
BESTELL-NR.	POS.	STÜCK	BENENNUNG EINZELTEIL	WERKSTOFF	OBERFLÄCHE FARBE	NICHT TOLERIERTE MASSE ± 0.2mm ± -	FORMAT A3	ZEICHNUNGS-NR. 826467
			GEZ. M. SCHAARSCHMIDT	27.09.85	GEPR. W. MORITZ	30.09.85	MASSTAB 4:1	BLATT 2 VON 2
						REV.	W4	